

ヴィクトリアンアーチ R/5 160V

クラシックガーデンエレメンツシリーズ





取扱説明書

はじめに

この度は、ヴィクトリアンアーチをお買い上げいただき誠にありがとうございます。
商品到着後、すみやかに検品をお願い致します。本体に傷・付属品の不備などがございましたら
商品到着後10日以内にご連絡下さい。

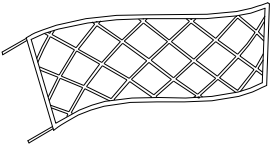
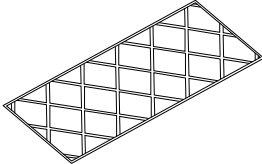
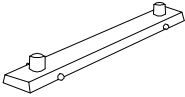
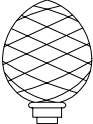
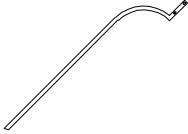
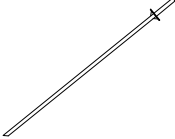
最初に全部揃っているか確認ください。

パーツ一覧

アーチ部	2枚	側面パネル	2枚	アーチ部接続パーツ	1本
					
コーン	2個	サポート支柱	4個	スパイク	4個
					
ビス (L=25mm)	4個	ビス (L=40mm)	12個	キャップボルト	16個
					
ワッシャー	32個				
					

基本仕様

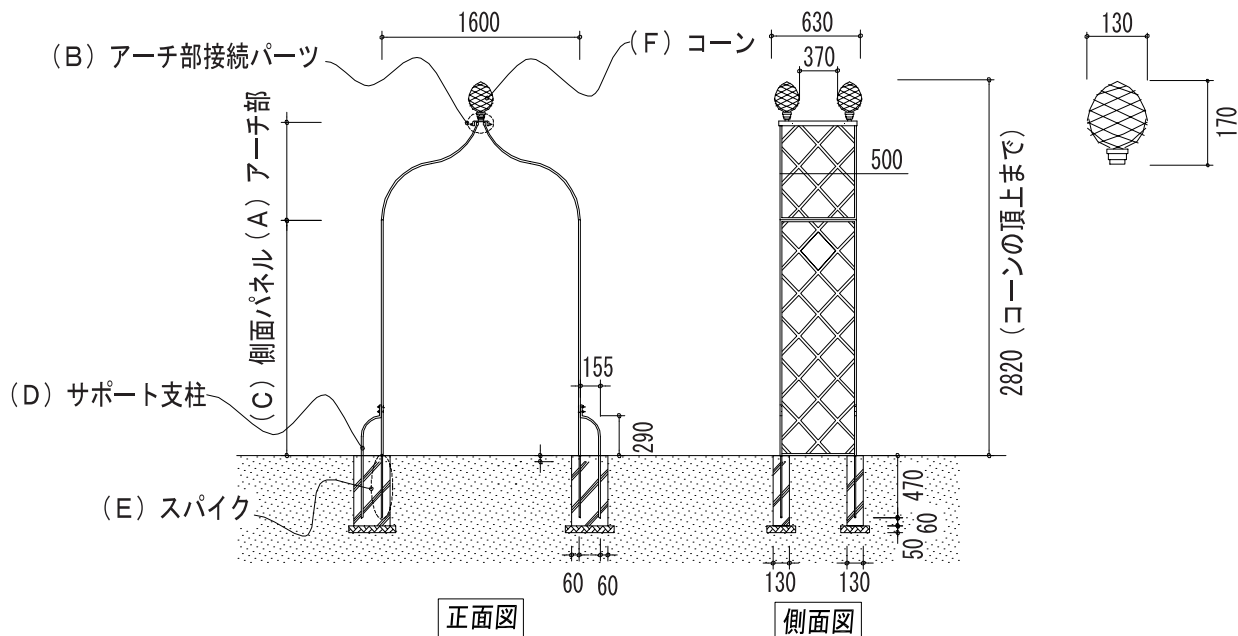

ヴィクトリアンアーチ R/5 160V

取扱説明書

取付方法

立ち上げるのは組み立て終了後です。

1 アーチ部(A)を横に寝かせます。(×2枚)

- 傷付けないよう、養生した上に寝かせて下さい。
- 組み立て作業は全て横に寝かせた状態でいきます。

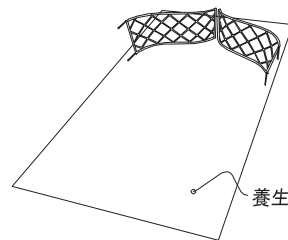

2 アーチ部接続パーツ(B)を取付け、ビス(G)で固定します。(×4個)

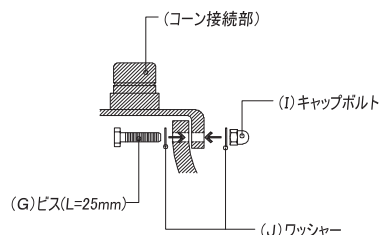
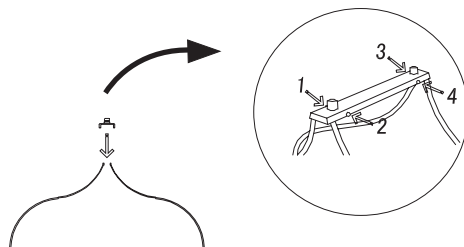

3 側面パネル(C)を差込み(×2枚)
次にスパイク(E)を差し込みます。(×4枚)

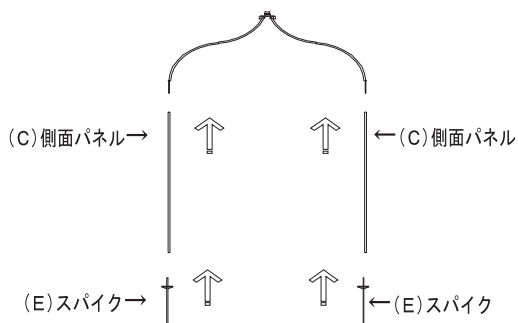

4 サポート支柱(D)を取付け(×4枚)
ビス(H)で固定します。(×8個)

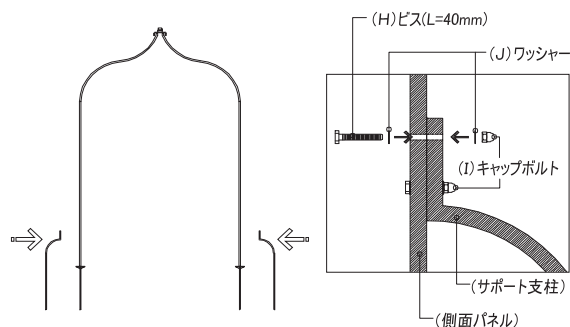

※サポート支柱1本につき、2箇所固定

5 コーン(F)を設置します。(×2個)

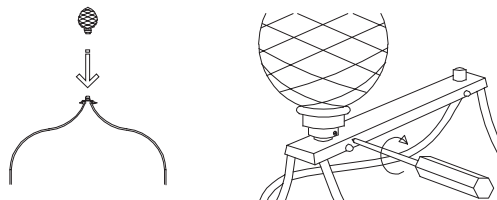

※コーン側面のネジを占めて固定

6 立ち上げて基礎に設置し、完了です。

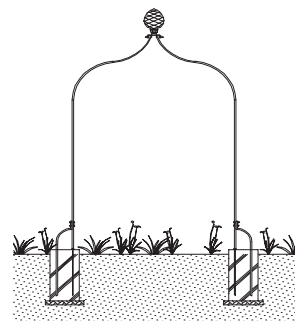

使用上の注意と
保障期間に
ついて

- 本体はメッキ処理をしていますが、サビが発生することがあります。
- 本体に必要以上の荷重をかけないようにして下さい。
- 地盤が軟弱な場合は、よく締め固めてから施工して下さい。

保障期間

○保証期間は商品の
お買い上げ後 1年間 となります。

販売元
お問い合わせ窓口

セキスイエクステリア株式会社 資材営業部
〒162-0824 東京都新宿区揚場町 1-21 飯田橋升本ビル 7F
TEL 03-6685-7070