

ブラバンシアレターボックス ポール

U100 ポール/U101 ポール

取扱説明書

はじめに

この度は、ブラバンシアレターボックス ポールをお買い上げいただき誠にありがとうございます。
商品到着後、すみやかに検品をお願い致します。本体に傷、付属品の不備などがございましたら
商品到着後 10日以内にご連絡下さい。

付属品

ポール	1本	A部品	1個	B部品	1個
-----	----	-----	----	-----	----

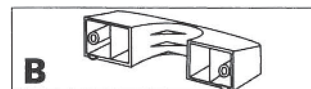
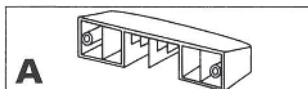

Cビス (35mm)	4本	Dビス (15mm)	1本	取付工具	1個
------------	----	------------	----	------	----

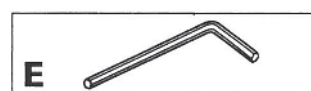
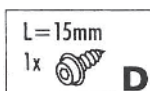
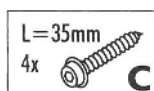
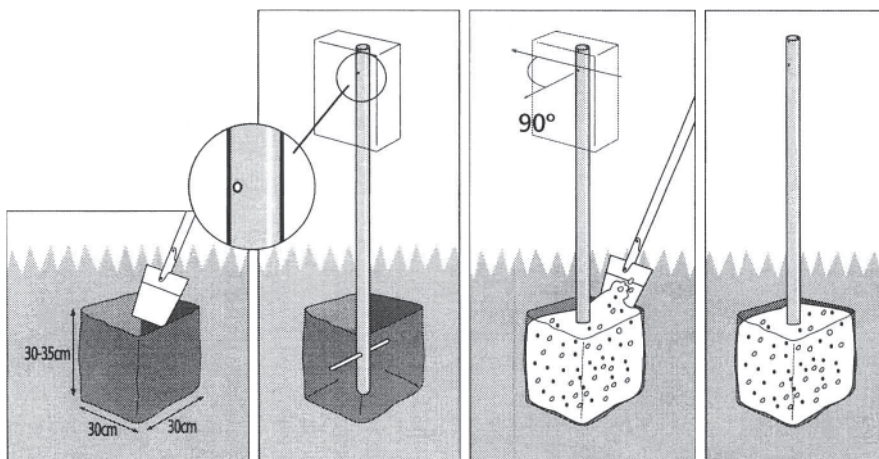
ポールの
設置手順

※コンクリートの上部は
GLより3cm程高く
して下さい。

1 30 × 30 × 30cm程度の穴を掘ります。

2 ポールにアンカーを差込み穴の中央に立てます。
(このとき、ポールの穴があるほうが正面となりますのでご注意ください)

3 コンクリートを流し込み、固まったら完成です。

ブラバンシアレターボックス ポール U100ポール/U101ポール

取扱説明書

レターボックス の取付手順

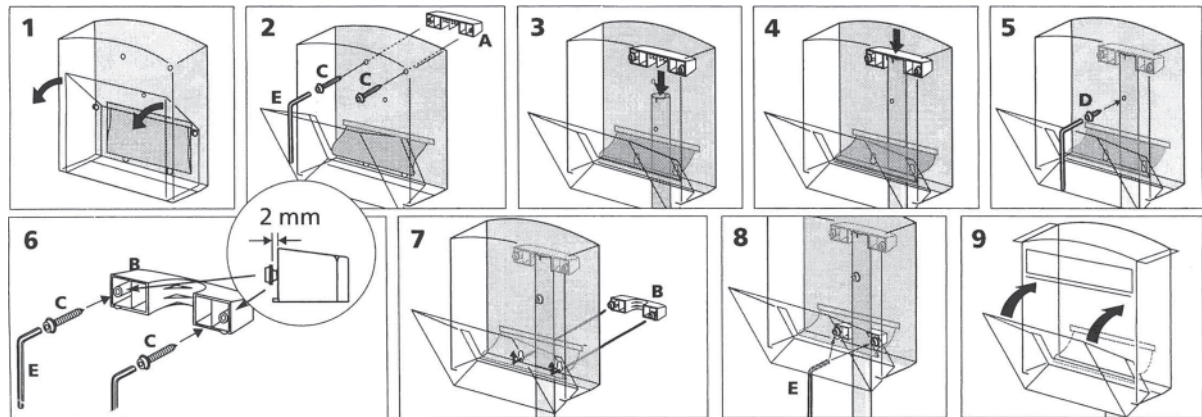

- | | | | | | |
|---|----------------------|---|--|---|---------------|
| 1 | レターボックスの取出口を開けます。 | 2 | A 部品をレターボックスにビス止めします。 | 3 | ポール上部に差込みます。 |
| 4 | | 4 | | 4 | |
| 5 | ポール中央部の穴にビスで固定します。 | 6 | B 部品とビスを仮止めします。(このとき、ビスの頭は2mm程出してください) | 7 | B 部品をレターボックス |
| | | | | 8 | に取付、ビスで固定します。 |
| 9 | レターボックスの取出口を閉じて完成です。 | | | | |

新聞受けを 取付する場合

レターボックスを設置する際にレターボックスとポールの中に挟みこみます。
※ポール設置の場合は新聞受けのみの取り付けはできません。

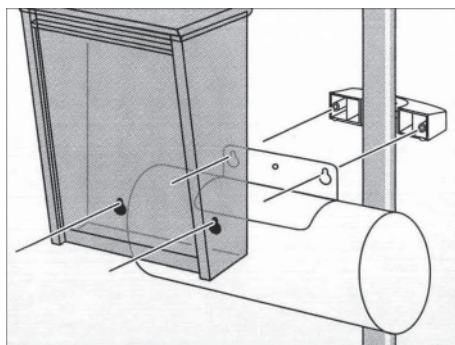

使用上のご注意 と保証期間に ついて

日常のお手入れ方法

- 末永くご使用いただくために、日常的に(3ヶ月～6ヶ月に一度)お手入れをお願い致します。
- 設置環境によりましてはボックス表面に白い斑点状のシミができることがあります。ことときは市販のサビ取り剤(研磨剤無し)で軽くこすってください。

- | | | | | | | | |
|---|----------------------------|---|------------------------------|---|--------------------|---|---------------------------|
| 1 | 柔らかい布に中性洗剤を含ませて丁寧に拭いてください。 | 2 | 表面を濡れた布で洗剤が残らないように拭き取ってください。 | 3 | 乾いた布で表面を拭き取ってください。 | 4 | 表面に専用ワックス(ボディー用)を塗ってください。 |
|---|----------------------------|---|------------------------------|---|--------------------|---|---------------------------|

保証期間

○保証期間は商品の **お買い上げ後 1 年間** となります。

販売元 お問い合わせ窓口

セキスイエクステリア株式会社 資材営業部
〒162-0824 東京都新宿区揚場町 1-21 飯田橋升本ビル 7F
TEL 03-6685-7070