

イーデー・キューブ
ed-CUBE

WB300-M / WB300-S

取扱説明書

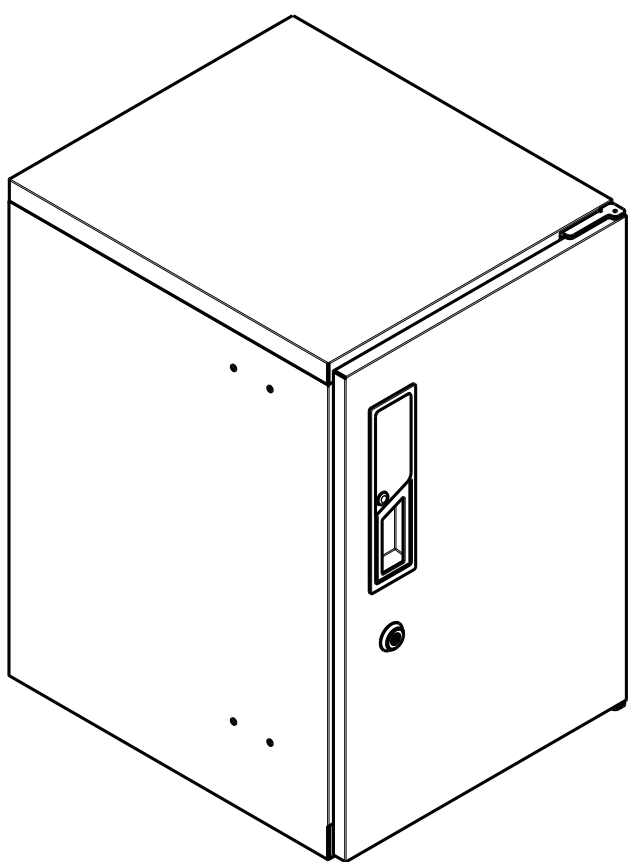

※上図は、WB300-Mです。

選択肢型チャットボット



QRコードを読み取り、画面右下のアイコンをクリックしてください。よくあるお問い合わせについて、チャットボットが回答します。

保存版

販売店・工務店の皆様へ





この取扱説明書は施工完了後、管理者様へお渡しください。







ed-CUBEは、タッチパネル操作による暗証番号認証または非接触ICの認証により解錠を行う、マンション・アパート等の共有部および戸建住宅の電気式宅配ボックスです。本書では一般的に宅配ボックスと表記します。



目次

取り扱い上の注意事項	1	
各部の名称	4	
集合・共同住宅運用		
基本的な使い方		
預け入れ操作をする	8	
ユーザー暗証番号で受け取り操作をする	9	
ユーザーカードで受け取り操作をする	10	
宅配物を発送（集荷依頼）する	11	
その他の機能		13
管理用の設定・登録		
管理者用暗証番号を登録(変更)する	18	
管理者用登録カードを登録(変更)する	19	
部屋番号を設定し、ユーザー登録カードを登録する	20	
部屋番号の設定を消去する	21	
マナーモード設定	22	
防犯テンキー機能を解除する	23	
部屋番号確認表示設定を解除する	24	
ユーザー用の設定・登録		
ユーザー暗証番号を登録(変更)する	28	
ユーザーカードを登録(変更)する	29	
ワンタイム暗証番号を登録(変更)する	33	
登録情報を消去する	34	
戸建・長屋住宅運用		
基本的な使い方	38	
設定・登録	46	
困ったときは		61
仕様	63	

取り扱い上の注意事項

 警告	この絵表示は、内容を無視して誤った使い方をすると、人が死亡または重傷を負う可能性がある内容です。
 注意	この絵表示は、内容を無視して誤った使い方をすると、人が傷害を負う可能性または財産に損害が発生する可能性がある内容です。
 禁止	この絵表示は、してはいけない内容です。
 指示	この絵表示は、必ず実行していただきたい「指示」内容です。

 警告	
	分解・改造および仕様変更はしないでください。 事故・故障の原因となります。
	リチウム以外の単3形乾電池や古い電池を使用しないでください。 また、異なる種類の電池を同時に使用しないでください。 液漏れの原因となり火災や事故につながります。
	動く部分へ手や指などを差し込まないでください。 はさまれて、けがをするおそれがあります。
	子どもが宅配ボックス内に入って遊ばないようにご注意ください。 宅配ボックス内に閉じ込められるおそれがあります。
	植込み型医療機器（心臓ペースメーカー等）の装着者が使用する場合は、 タッチパネルから植込み型医療機器の装着部位を12cm以上離して使用してください。 また、電波による医療用電気機器への影響については、担当医師や医療用電気機器 製造業者などにご確認ください。

 注意	
	生鮮食品、貴重品（現金・カギなど）、危険物、動物などの受け取り および保管はしないでください。
	宅配ボックスにのぼったり扉にぶらさがらないでください。 けがをするおそれがあります。

お願い	
製品に強い衝撃をあたえないでください。事故・故障の原因となります。	
郵便物や荷物は早めに取り出してください。荷物の受取は一度に1回の配達分になります。	
宅配ボックスをはじめて使用する場合あるいは荷受時に、宅配業者様へ不在時の宅配ボックスの使用をお伝えください。不在配達表が入っていた場合、荷物配達の日時のご指示とともに次回より不在時の宅配ボックスの使用をお伝えください。	

安全にお使い頂くためにご留意頂きたいこと

- 精密な電子部品等を使っていますので分解や改造をしたり、強い衝撃をあたえたりしないでください。
- 散水による水洗いは避けてください。
- 降雨後に扉を開く際、付着した水滴が落ち、受取物が濡れる場合があります。
- 強風雨のときは、雨水が内部に浸入することがあります。
- 温泉地など特殊ガス発生地域では使用しないでください。
- 夏季、炎天下でのご使用の場合、本体が熱くなるおそれがあるのでやけどに注意してください。
- 電池は、指定の電池をご使用ください。また、電池消耗警告があらわれなくても1年ごとに全てを新しい電池と交換してください。電池の液漏れや腐食により故障の原因となる場合があります。
- 作動中及び電子音が鳴っている間は、扉を操作しないでください。作動完了前（電子音が鳴り終わる前）に扉を操作すると故障の原因となる場合があります。
- キーの抜き差しや回転操作が悪くなったら、柔らかい芯の鉛筆の粉や黒鉛粉、またはシリンダー専用の潤滑剤（粉末タイプ、シリコンを含まないタイプ）を使用してください。鉛筆を使用する場合は、キーの切り込み面を鉛筆でなぞったあとキーで抜き差しを数回行ってください。鍵穴には絶対に油を注さないでください。注入直後は操作が良好でもホコリを吸着してかえって動きを悪くします。また、シリコンを含む潤滑剤を使用しないでください。故障の原因となります。
- コピーしたキーを使用した際、キーの抜き差しや回転操作が悪くなり、シリンダーに悪影響を及ぼすことがありますので鍵メーカー純正キーをご使用ください。
- 鍵穴に異物（例えば針金やマッチ棒など）を入れないでください。異物が詰まるとキーの操作ができなくなります。
- 扉を開けたままにしないでください。けがをするおそれや製品の故障の原因となります。
- 扉を110°以上無理に開かないでください。扉が変形（破損）するおそれがあります。
- 配達される業者様等の故意、過失、使用上の誤りによる荷物の盗難、紛失、破損については責任を負いかねますのでご了承ください。
- 受取物の認識機能はありません。
- 低温では印鑑による押印文字がかすれることがあります但し故障ではありません。

お手入れについて

- 長期間、清掃しないままにしておきますと、表面に付着した汚れはシミや腐食の原因となります。汚れが軽い内に清掃してください。清掃の目安は少なくとも月に1～2回程度です。特に海岸地帯や交通量の多い道路沿いは、塩分や排気ガスによる汚損が進みやすいのでこまめにお手入れをしてください。

お手入れ方法

- 製品の損傷、サビ、腐食、変色などを防止するために次のことをご守りください。
 1. やわらかい布でやさしく乾拭きしてください。ゴシゴシ強くこすらないでください。
 2. 落ちにくい汚れの場合は、中性洗剤を薄めた液をやわらかい布またはスポンジにしみ込ませてから良く絞って拭き取り、その後洗剤の成分が残らないように十分に拭き取ってください。
 - ・ 中性洗剤の液が製品にかからないようご注意ください。
 - ・ サンドペーパー、硬いブラシまたはシンナーなどの有機溶剤を使用しないでください。

盗難悪用防止のために

- 暗証番号を入力する製品の場合、後ろから盗み見されたり他人に知られたりしないようご注意ください。また、生年月日、電話番号、住所番地、自動車のナンバー、連続した数字などを避け、推測されにくい暗証番号をお使いいただき、定期的に変更することをお勧めします。
- キー（あるいはカードキーなど）には使用場所がわかる表示は付けないようにしてください。紛失したときに悪用されるおそれがあります。
- 日常、キーを利用する必要のない電気式宅配ボックスでも機器の故障、停電（電池切れ）などに備えてキーは必ず携帯してください。また、スペアキーは使用時以外は大切に保管しておいてください。

電池の取り扱いについて

警告

- 電池の(+)と(-)を逆にして使用しないでください。充電やショートなどで異常反応を起こすなど、電池を漏液、発熱、破裂、発火させるおそれがあります。
- 電池から液体が漏れている場合は、その液体に手を触れないでください。万が一触れた場合、また、目や口に入った場合は、すぐに水道水などのきれいな水で十分に洗った後、医師に相談、治療を受けてください。火傷や目に傷害を与えるおそれがあります。
- 新しい電池と使用した電池や古い電池、銘柄や種類の異なる電池などを混ぜて使用しないでください。特性の違いから、電池を漏液、発熱、破裂、発火させるおそれがあります。
- 電池は単3形リチウム乾電池をご使用ください。
- 電池が消耗していなくとも1年に1回、4本すべての電池を交換してください。

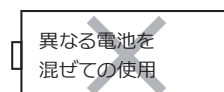
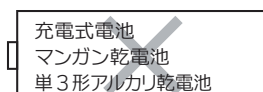

タッチパネルの取り扱いについて

- 表面のフィルムは剥がしてご使用ください。貼り付けたまま長期間使用すると、紫外線の影響で糊が固着して剥がれなくなったり、操作が不安定になったりするおそれがあります。
- 手袋ははずして操作してください。手袋をしたままタッチしても反応しません。
- 指以外 (ペンや鉛筆など) で操作しても反応しません。
- 同時に複数のボタンを押すことはできません。
- タッチパネルが泥や油などで汚れてしまった場合は、お手入れ方法(P.2)に従って掃除してください。
- タッチパネルや指が濡れている場合、意図しないタイミングで反応する場合があります。拭いてから操作してください。
- タッチパネルの表面に厚みのあるシールなどを貼り付けしないでください。センサーの感度が低下するおそれがあります。
- 起動ボタンを押す時はタッチパネルをさわらないでください。本製品は起動時にセンサーを初期化しているため、触ったまま起動すると正常に反応しない場合があります。その場合は、再度はじめから操作してください。

カードの取り扱いについて

- FeliCaのIDm は、原則として固有の番号であることになっていますが、固有性の保証はカード製作会社各社に委ねられています。お客様の判断の下にご使用くださいますよう、お願い致します。
- 交通系の IC カード (Suica、PASMO 等) は鉄道会社の都合により、予告なくカードが交換されることがあります。その場合、カード固有のIDも変わるため、突然使用できなくなるおそれがあります。
- 通信距離の仕様は、弊社発行のカードでしか保証されません。カードの種類によっては仕様の距離を確保できないおそれがあります。

各部の名称

代表的な部品構成と名称

※右開き、左開きがあります。（図は右開きです）

本体

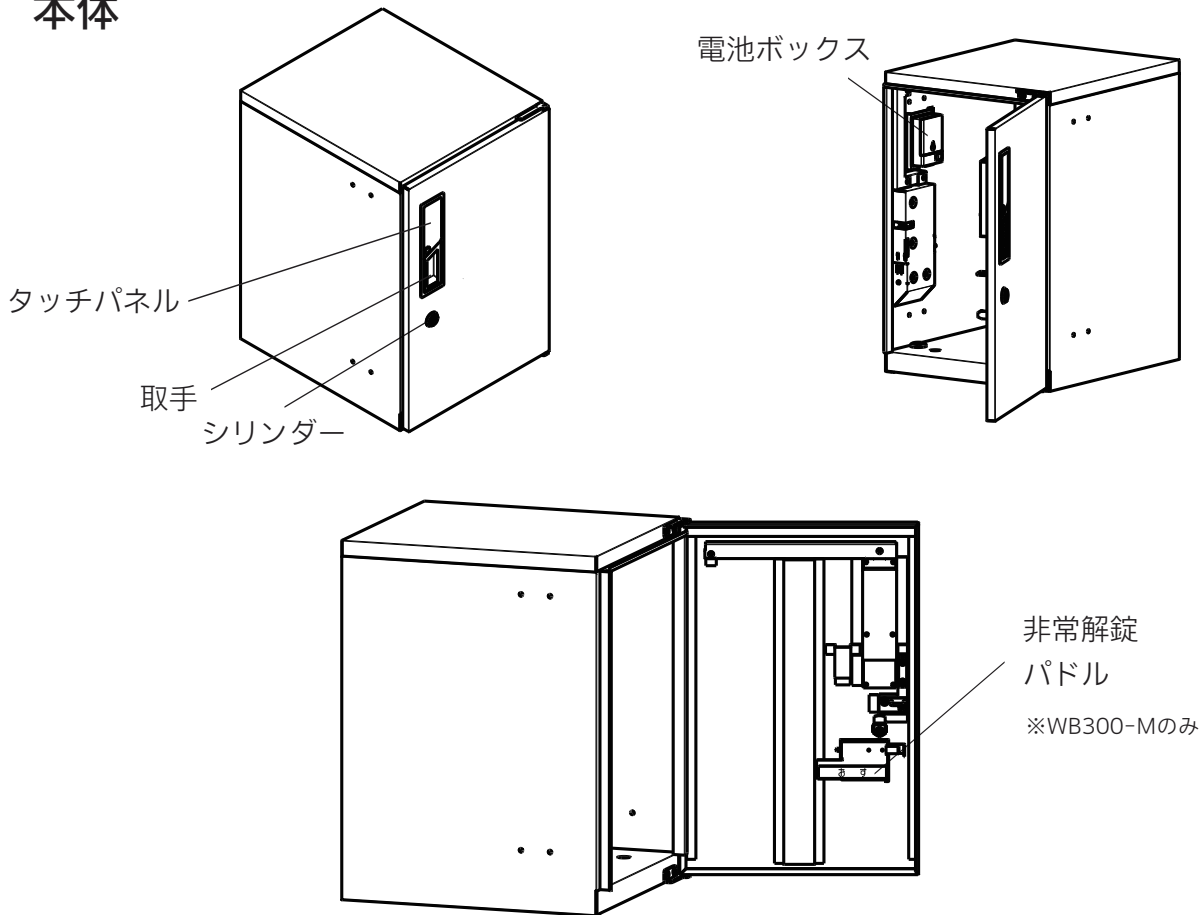

タッチパネル

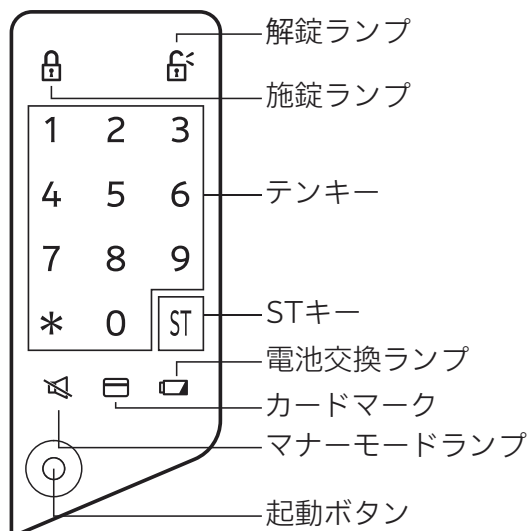

※表面のフィルムは剥がしてご使用ください。



暗証番号

管理者用暗証番号	管理者様が設定・登録するために使用する番号です ※受け取り操作はできません
ユーザー暗証番号	入居様が受け取り操作をする際に使用する番号です

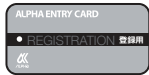
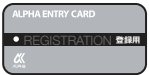

カード

	管理者用登録カード (別売) 住戸の登録、削除、設定 変更など管理用の登録 カードです		ユーザー登録カード (別売) 住戸毎に登録、削除など を行うための登録カード です
	ユーザーカード(別売) 入居様が受け取り操作 をする際に使用するカード です		シールキー (別売) お手持ちのものに貼り付 けて、ユーザーカードと 同じように入居します

※おサイフケータイまたは交通系ICカードもユーザーカードとして登録することができます。

キー

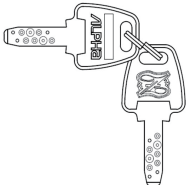
受領印

	非常キー 非常時にシリンダーに 差し込み、回すことで 解錠できます		受領印 宅配業者様が預け入れ操 作をする際に使用します
---	--	---	-----------------------------------



収納できる荷物の範囲

宅配ボックスは1業者(1回)受け取り用です。

重さ:20kg までの荷物が受け取れます。

受け取りできないもの

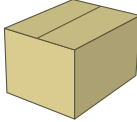
- 生鮮食料品
- 現金・貴重品・生花など

例	段ボール	お米	2Lペットボトル
仕様			
WB300-M	ゆうパック大箱相当	10kgX2	6本
WB300-S	ゆうパック中箱相当	5kgX2	6本

ゆうパックは、日本郵政株式会社の登録商標です。

操作方法は、運用方法により異なります。

運用方法を確認し、それぞれのページを参照してください。

集合・共同住宅運用

P.7～36

戸建・長屋住宅運用

P.37～60

集合・共同住宅運用

基本的な使い方

預け入れ操作をする

不在時でも宅配業者様から荷物を受け取る事ができます。

扉表面、扉裏面に預け入れ操作の方法を記載したシールが貼り付けてあります。

1 起動ボタンを押す

ピロと鳴り、解錠します。

その後、ピピッと鳴り解錠ランプ（赤）が一定時間点灯します。

5秒間解錠状態となります。

※施錠ランプ（青）が点灯した場合は預け入れできません。

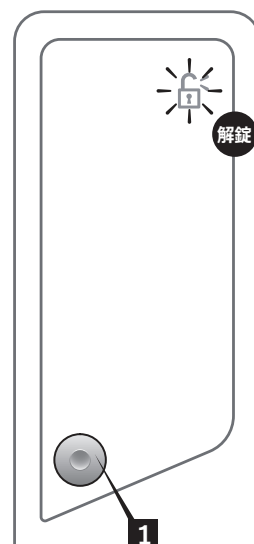

2 扉を開ける

3 荷物を入れる

4 受領印を押す

受領印の使用目安は約2年間です。

インクがなくなっていないか定期的を確認してください。

5 扉を閉める

6 起動ボタンを 5秒 長押しする

ピロと鳴り、テンキーと解錠ランプ（赤）が点灯します。

7 荷物を預け入れする部屋番号を入力する

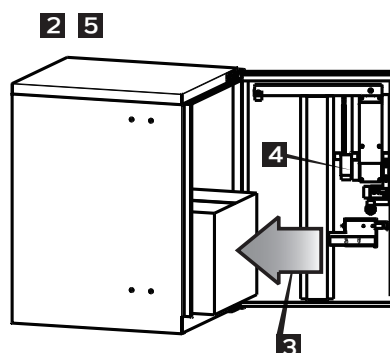

- ポイント**
- 部屋番号設定がされていない部屋番号が指定されるとピーピーピーと鳴り、解錠ランプが点灯します。
 - 操作途中でパネルが消灯した場合は、再度 **6** から操作してください。

8 * をタッチ

9 7 8 を繰り返す

確認のためにもう一度部屋番号を入力してください。

ピーと鳴り施錠ランプ（青）が点灯すると預け入れ完了です。

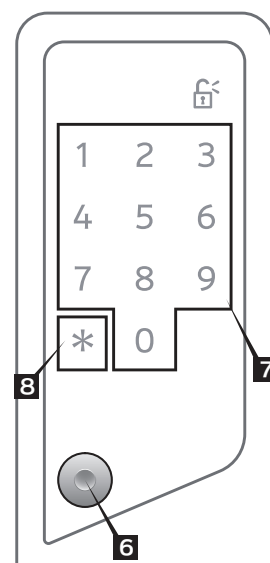

ユーザー暗証番号で受け取り操作をする

暗証番号を使って宅配業者様が配達した荷物を取り出します。

1 起動ボタンを押す

2 預け入れされた部屋番号が表示される
(預け入れ部屋番号表示機能)

1 の操作の後、預け入れされた部屋番号が1桁ずつ順番に点滅します。
その後、テンキーと施錠ランプ (青) が点灯します。
※カードマークが点灯した場合、もう一度起動ボタンを押してください。

3 ユーザー暗証番号を入力する

4 * をタッチ

5 表示される数字を全てタッチ
(防犯テンキー機能)

4 の操作の後、ランダムで複数の数字が表示されますので、全てタッチしてください。
ピピッと鳴り解錠ランプ (赤) が一定時間点灯します。
5秒間解錠状態となります。

ポイント

- 暗証番号を間違えてしまうと、ピーピーピーと鳴り、解錠ランプが点滅します。その場合は、**1** から操作してください。
- 操作途中でパネルが消灯した場合は、再度 **1** から操作してください。

※ 防犯テンキー機能

暗証番号の入力時に他の数字キーも押すことにより、指紋の痕跡をわかりにくくさせて暗証番号を悟られることを防ぐ機能です。出荷時は機能が ON になっています。
防犯テンキー機能の解除方法は [p.23](#) です。

6 扉を開ける

7 荷物を取り出す

8 扉を閉める

9

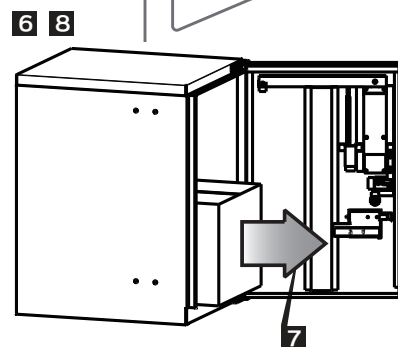
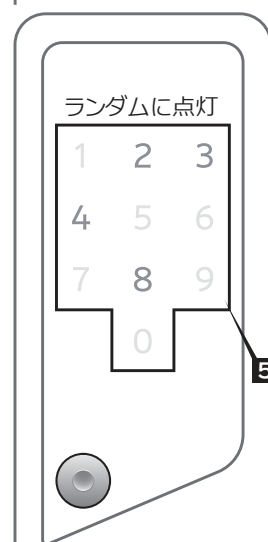
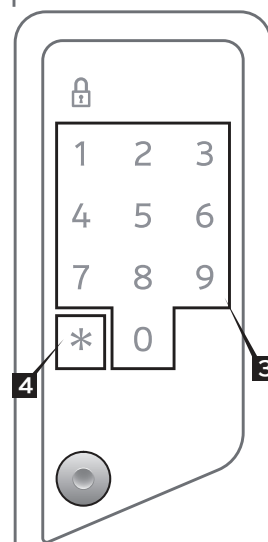
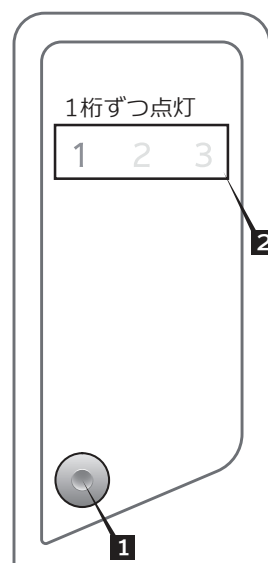

■ ユーザーカードで受け取り操作をする

カードを使って宅配業者様が配達した荷物を取り出します。

1 起動ボタンを押す

2 預け入れされた部屋番号が表示される (預け入れ部屋番号表示機能)

1 の操作の後、預け入れされた部屋番号が1桁ずつ順番に点滅します。
その後、カードマークと施錠ランプ (青) が点灯します。
※テンキーが点灯した場合、もう一度起動ボタンを押してください。

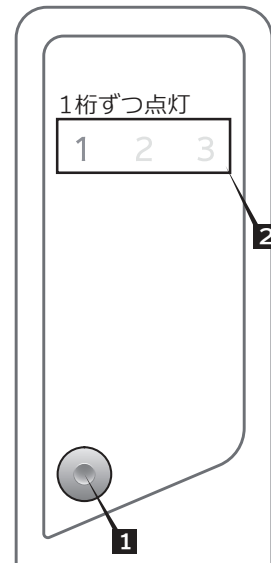

3 ユーザーカードをかざす

カードマークにユーザーカードをかざしてください。
ピピッと鳴り解錠ランプ (赤) が一定時間点灯します。
5秒間解錠状態となります。

4 扉を開ける

5 荷物を取り出す

6 扉を閉める

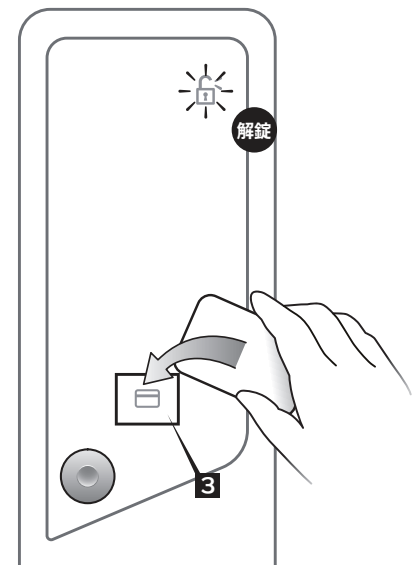

4 6

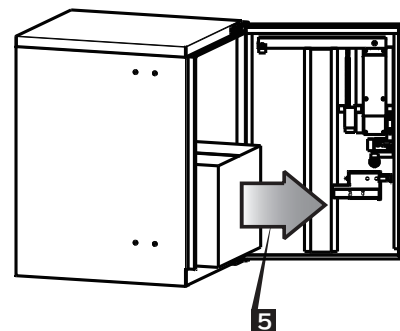

宅配物を発送（集荷依頼）する

本製品から宅配物の発送（集荷依頼）をすることができます。
集荷依頼の方法は宅配業者様によって異なります。詳しくは宅配業者様のホームページをご参照いただくか、最寄りの宅配業者様へお問い合わせください。（※当社では対応いたしかねますのでご了承ください）

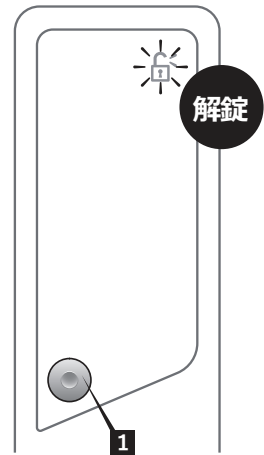

1 起動ボタンを押す

ピロと鳴り、解錠します。
その後、ピピッと鳴り解錠ランプ（赤）が一定時間点灯します。
5秒間解錠状態となります。
※施錠ランプ（青）が点灯した場合は集荷依頼できません。

2 扉を開ける

3 荷物を入れる

4 扉を閉める

5 起動ボタンを 5秒 長押しする

ピロと鳴り、テンキーと解錠ランプ（赤）が点灯します。

6 部屋番号を入力する

ポイント

- 部屋番号設定がされていない部屋番号が指定されるとピーピーピーと鳴り、解錠ランプが点灯します。
- 操作途中でパネルが消灯した場合は、再度 **5** から操作してください。

7 * をタッチ

8 6 7 を繰り返す

確認のためにもう一度部屋番号を入力してください。
ピーと鳴り施錠ランプ（青）が点灯すると預け入れ完了です。

9 起動ボタンを押す

10 預け入れされた部屋番号が表示される （預け入れ部屋番号表示機能）

9 の操作の後、預け入れされた部屋番号が1桁ずつ順番に点滅します。
その後、カードマークと施錠ランプ（青）が点灯します。
※テンキーが点灯した場合、もう一度起動ボタンを押してください。

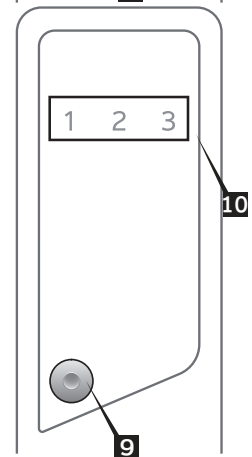
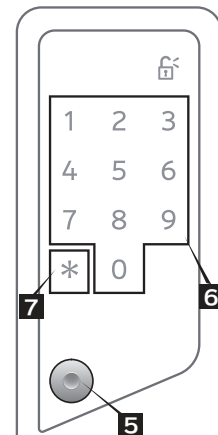
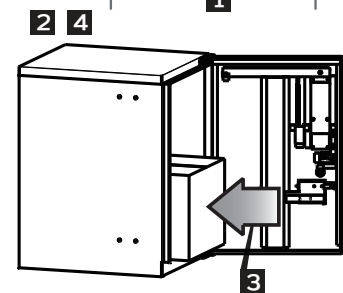

<ユーザーカードが未登録の場合>

上記の操作を行ってもカードマークは点灯しません。テンキーが点灯したところで起動ボタンを長押し（約 3 秒）してください。

11 ユーザー登録カードをかざす

ピロと鳴り、テンキーとSTキーが点灯します。

12 *・8・0・STの順にタッチ

STをタッチするとテンキーが消灯し、タッチしたキーが順番に点灯します。

13 もう一度 ST をタッチ

ピツと鳴り、テンキーと施錠ランプ（青）が点灯します。

14 登録したいワнтаイム暗証番号を入力する



ポイント

- 登録できる暗証番号は 4～12 桁です。
- 次のようなわかりやすい暗証番号は安全のため登録できません。
「1111」のような同じ数字が連続する番号
「1234」のような 1 から始まる連続する番号
- 設定した暗証番号は必ずメモを取ってください。宅配業者様に集荷依頼の際に必要なになります。
- ワнтаイム暗証番号を消したい場合、暗証番号もしくはカードによる受取操作をしてください。

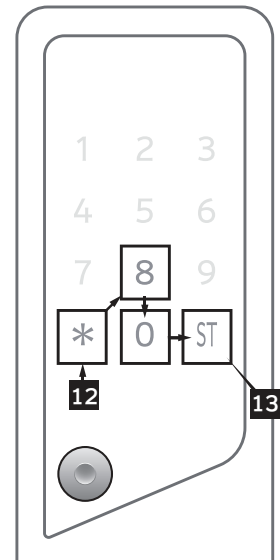
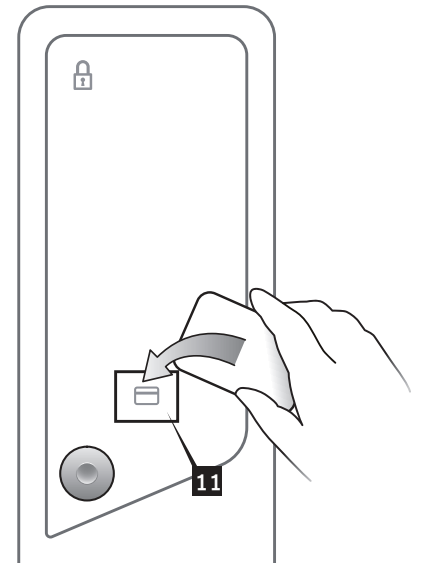

15 * をタッチ

16 14 15 を繰り返す

確認のためにもう一度暗証番号を入力してください。
ピーと鳴り施錠ランプ（青）が点灯すると登録完了です。

17 宅配業者様に宅配ボックスへの集荷依頼をする

設定したワнтаイム暗証番号を伝えます。
複数の宅配ボックスが設置されている場合には
ボックス番号も伝えます。

18 宅配業者様がワнтаイム暗証番号で宅配ボックスを解錠し、集荷が行われます

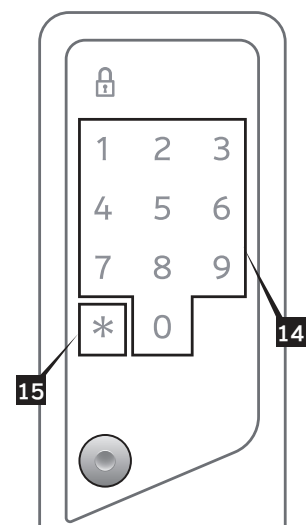

その他の機能

■ いたずら警告機能

誤った操作を 6 回繰り返すと、いたずら警告状態になります。

いたずら警告状態の時に起動ボタンを押すと、「ピーポーピーポー・・・」と鳴り、操作ができません。

いたずら警告状態は音が鳴り終わってから 30 秒経過すると解除します。

■ 誤った操作とは・・・

- 登録されていない暗証番号の入力
- 登録されていないカードをかざす
- カードのかざし方が悪い
- カードが壊れている（正しく認証できない）
- 起動ボタンを連続で押す
- 起動ボタンを押し、起動した後、操作せずに放置
- 預け入れ操作時、登録されていない部屋番号の入力

■ 電池切れのお知らせ

電池が消耗すると、表示と音でお知らせします。

新しい電池に交換すると、お知らせが消えます。

- 電池が消耗すると、受け取り操作時、起動したときに電池交換ランプが点滅します。
(管理モード、預け入れ操作時は点滅しません。)
- 電池が消耗すると、受け取り操作時、解錠する前にピーピーピーピーピーと鳴ってお知らせします。

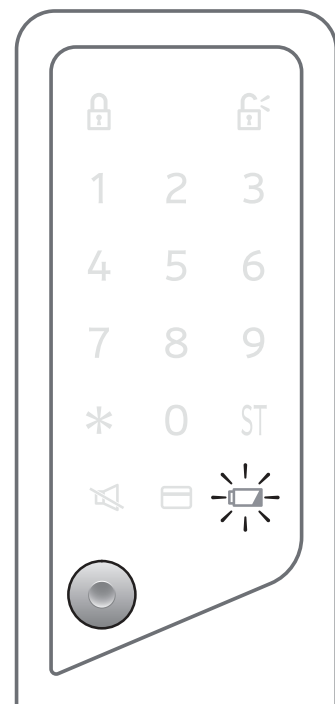

電池交換

使用電池・・・単3形リチウム乾電池 4本

※電池は4本すべて新品に交換してください。

古い電池に交換した場合、電池消耗警告が消えないことがあります。
また、新しい電池と古い電池、メーカーや種類の違う電池を混ぜて
使用しないでください。電池の液漏れ・発熱・破裂のおそれがあります。

※電池の極性 (+/-) を逆に入れしないでください。

※濡れた電池を使用しないでください。

※電気を通す金属性のものを使って電池交換しないでください。

1 宅配ボックスの扉を開ける

2 電池ボックスの電池カバーを、凹部を押しながら少し上げ手前に 引いてはずす ※電池カバーの爪部が破損しないように注意してください。

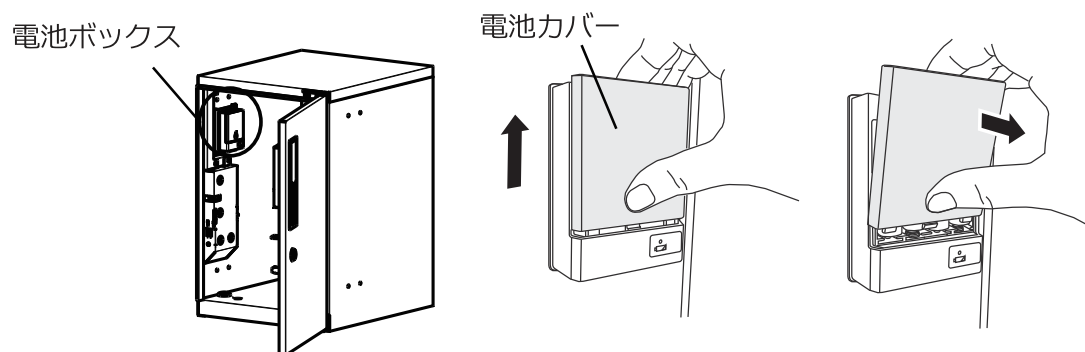

3 古い電池をはずし、新しい電池を電池ボックスの表示 (+/-) と 同じ方向に正しく入れる

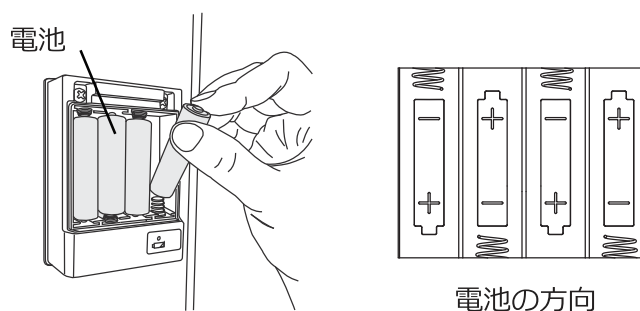

4 はずした電池カバーを取り付ける

※電池カバーの爪部が破損しないように注意してください。

5 宅配ボックスの扉を閉め、 起動ボタンを押す

5秒後に施錠状態になります。

電源が全く入らない場合の解錠方法

完全に電池を消耗してしまい、全く動作しない場合は、非常キーを使用して電池を交換できます。

1 キーをまわして解錠する

キーをシリンダーに挿入します。
キーを右または左に90°まわしてください。
解錠されるとカチッと音が鳴ります。

※電池が少しでも残っている場合、
解錠から5秒後に施錠動作します。
解錠から5秒以内に**2** **3**の操作を行ってください。

2 キーを反対に90°まわして抜く

3 扉を開ける

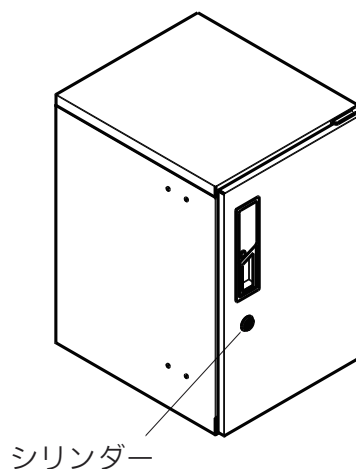

庫内からの解錠機能 (※WB300-Mのみ)

誤って庫内に閉じ込められてしまった場合、扉面にある非常解錠パドルを操作して解錠することができます。

1 非常解錠パドルを押して扉を開ける

※扉を庫内から押す等、背圧がかかった状態では解錠できない可能性があります。
※非常解錠パドルは人の救出を保証するものではありません。

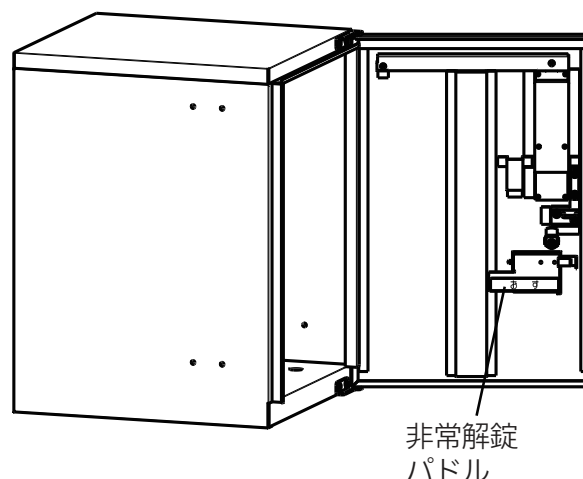

受領印のインキ補充方法

1 ホルダーを外し、インキカートリッジを交換する

※出荷時に交換用のインキカートリッジは付属していません。
※詳細は、シヤチハタ株式会社のホームページを参照してください。

受領印の交換方法

1 カールコードからストラップを外す

2 ストラップの受領印を交換する

3 ストラップをカールコードに取り付け、受領印を受領印ホルダーに収容する

管理モードへの切替（管理者様用）

設定や登録をするために、管理モードに切り替える必要があります。

管理モードへの切り替えに必要なもの

「登録されている管理者用暗証番号」または「登録されている管理者用登録カード」



ポイント

- 管理モード中に 30 秒間操作をしないと、ピーピーピーと鳴り、管理モードを終了します。

管理者用暗証番号で管理モードにする

■受け取り可能状態



- 1 起動ボタンを 5秒 長押しする
ピロと鳴り、テンキーと解錠ランプ（赤）が点灯します。
- 2 起動ボタンを 3秒 長押しする
ピロと鳴り、カードマークが点灯します。
- 3 起動ボタンを押す
ピロと鳴り、テンキーが点灯します。
- 4 管理者用暗証番号を入力する。
- 5 * をタッチ
ピロと鳴り、テンキーとSTキーが点灯します。
- 6 管理モードへの切り替えが完了
続けて各種設定の操作をおこなってください。

■預け入れ状態

- 1 起動ボタンを押す
ピロと鳴り、テンキーと施錠ランプ（青）が点灯します。
※カードマークが点灯した場合、もう一度起動ボタンを押してください。
<ユーザー暗証番号が未登録の場合>
上記の操作を行ってもテンキーは点灯しません。カードマークが点灯したところで起動ボタンを長押し（約 3 秒）してください。
- 2 管理者用暗証番号を入力する。
- 3 * をタッチ
ピロと鳴り、テンキーとSTキーが点灯します。
- 4 管理モードへの切り替えが完了
続けて各種設定の操作をおこなってください。

■ 管理者用登録カードで管理モードにする

■ 受け取り可能状態

-  **1** 起動ボタンを 5秒 長押しする
ピロと鳴り、テンキーと解錠ランプ (赤) が点灯します。
-  **2** 起動ボタンを 3秒 長押しする
ピロと鳴り、カードマークが点灯します。
- 3** 管理者用登録カードをかざす
ピロと鳴り、テンキーとSTキーが点灯します。
- 4** 管理モードへの切り替えが完了
続けて各種設定の操作をおこなってください。

■ 預け入れ状態

-  **1** 起動ボタンを押す
ピロと鳴り、カードマークと施錠ランプ (青) が点灯します。
※テンキーが点灯した場合、もう一度起動ボタンを押してください。

<ユーザーカードが未登録の場合>
上記の操作を行ってもカードマークは点灯しません。テンキーが点灯したところで起動ボタンを長押し (約 3 秒) してください。
- 2** 管理者用登録カードをかざす
ピロと鳴り、テンキーとSTキーが点灯します。
- 3** 管理モードへの切り替えが完了
続けて各種設定の操作をおこなってください。

管理者用暗証番号を登録(変更)する

管理者用暗証番号を登録（変更）するためには管理者用暗証番号または管理者用登録カードが必要です。
変更する際も、同一の手順で上書き変更ができます。

1 管理モードに切り替える

p.16 ▶ p.17 ▶ に従って管理モードに切り替えてください。

2 *・2・ST の順にタッチ

ST をタッチするとテンキーが消灯し、タッチしたキーが順番に点灯します。

3 もう一度 ST をタッチ

ピッと鳴り、テンキーと施錠ランプ（青）が点灯します。

4 新しい暗証番号を入力する

登録したい管理者用暗証番号を入力してください。



ポイント

- 登録できる暗証番号は 4～12 桁です。
- 次のようなわかりやすい暗証番号は安全のため登録できません。
「1111」のような同じ数字が連続する番号
※「0000」に限り登録できます。
「1234」のような 1 から始まる連続する番号

5 *をタッチ

6 4 5 を繰り返す

確認のためにもう一度暗証番号を入力してください。
ピーと鳴り、施錠ランプ（青）が点灯すると登録終了です。

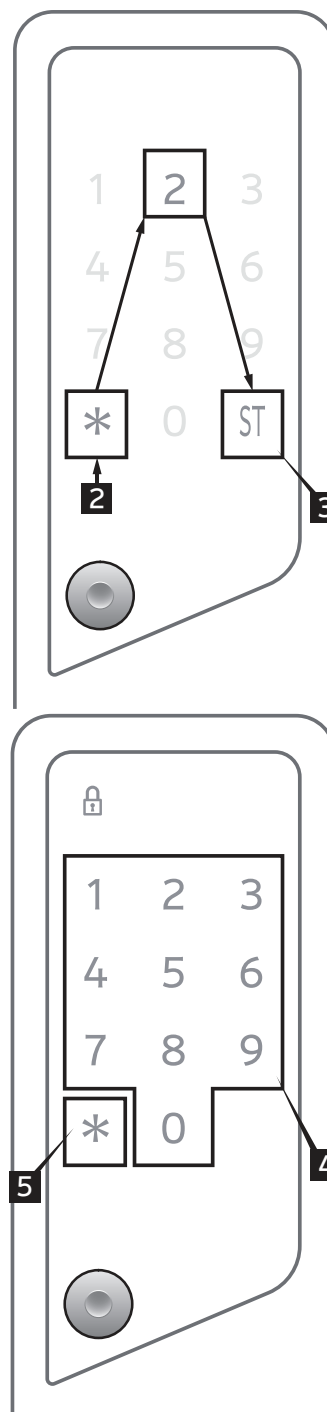

管理者用登録カードを登録(変更)する

管理者用登録カードを登録（変更）するためには管理者用暗証番号または管理者用登録カードが必要です。

変更する際も同一の手順で上書き変更ができます。

1 管理モードに切り替える

p.16 p.17 に従って管理モードに切り替えてください。

2 *・1・9・3・7・ST の順にタッチ

3 もう一度 ST をタッチ

ピッと鳴り、カードマークが点灯します。

4 登録したい管理者用登録カードをかざす

カードマークに管理者用登録カードをかざしてください。
ピーと鳴り、施錠ランプ（青）が点灯すると登録成功です。



ポイント

- 登録できる枚数は最大 1 枚です。
- 正しく読み取れなかった場合はピーピーピーと鳴り、エラーとなります。もう一度かざしてください。
- 既にユーザー登録カードとして登録されている場合はピーピーピーと鳴り、エラーとなります。

5 起動ボタンを押す

ピッと鳴り、施錠ランプ（青）が点滅します。

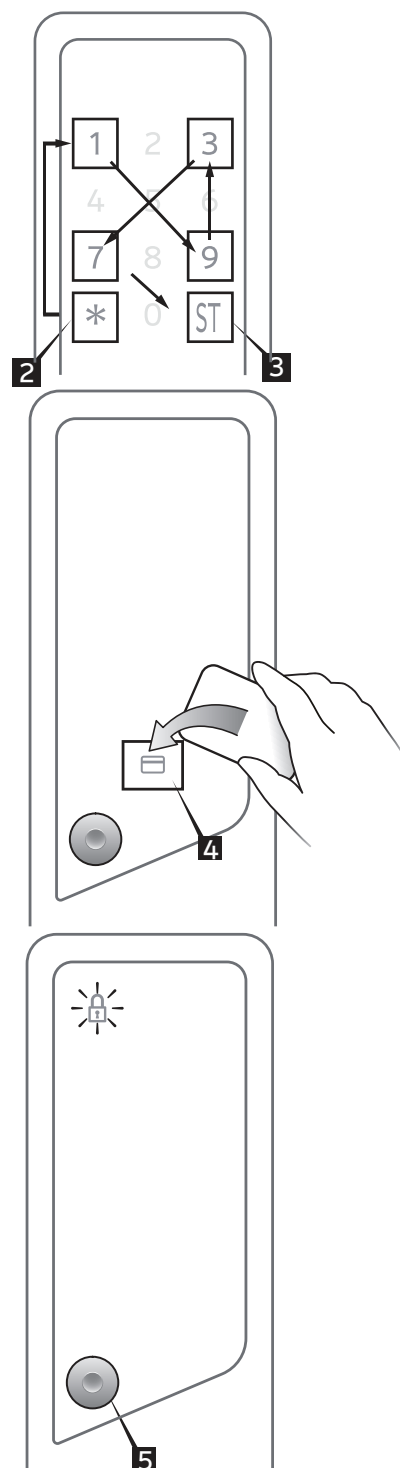

部屋番号を設定し、ユーザー登録カードを登録する

複数の住戸がある場合には下記の操作を住戸分行う必要があります。
最大12住戸まで設定することができます。

1 管理モードに切り替える

p.16 ▶ p.17 ▶ に従って管理モードに切り替えてください。

2 *・3・STの順にタッチ

3 もう一度 ST をタッチ

ピツと鳴り、テンキーと解錠ランプ（赤）が点灯します。

4 登録したい部屋番号を入力する



- 登録できる部屋番号は3～4桁です。
- 操作途中でパネルが消灯した場合は、再度 **1** から操作してください。

5 *をタッチ

6 4 5 を繰り返す

確認のためにもう一度部屋番号を入力してください。
ピロと鳴り、カードマークが点灯します。

7 登録したいユーザー登録カードをかざす。

カードマークにユーザー登録カードをかざしてください。
ピーと鳴り、施錠ランプ（青）が点灯すると登録成功です。



- 登録できる枚数は1住戸あたり最大1枚です。
- 正しく読み取れなかった場合はピーピーピーと鳴り、エラーとなります。もう一度かざしてください。
- 既に12住戸が設定されている場合はピーピーピーと鳴り、エラーとなります。
- 既に管理者用登録カードとして登録されている場合はピーピーピーと鳴り、エラーとなります。

8 起動ボタンを押す

ピツと鳴り、施錠ランプ（青）が点滅します。
複数の住戸がある場合は、再度 **1** から操作してください。

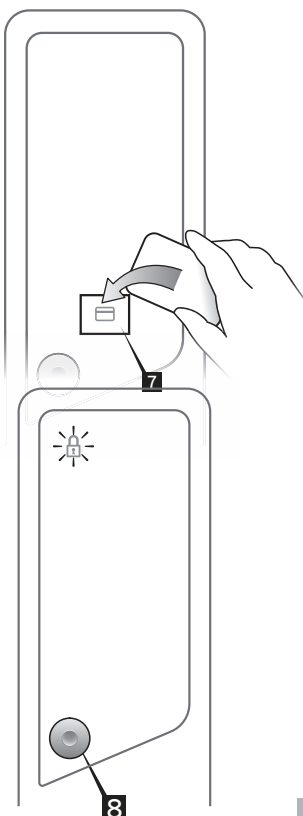
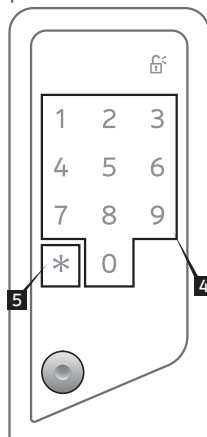
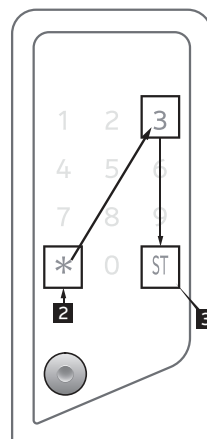

部屋番号の設定を消去する

この操作で指定した部屋番号に紐付いているユーザー登録カード、暗証番号と全てのユーザーカードが消去できます。

1 管理モードに切り替える

p.16 ▶ p.17 ▶ に従って管理モードに切り替えてください。

2 *・0・3・STの順にタッチ

ST をタッチするとテンキーが消灯し、タッチしたキーが順番に点灯します。

3 もう一度 ST をタッチ

ピツと鳴り、テンキーと解錠ランプ（赤）が点灯します。

4 消去する部屋番号を入力する



ポイント

- 部屋番号設定がされていない部屋番号が指定されるとピーピーピーと鳴り、解錠ランプが点灯します。
- 操作途中でパネルが消灯した場合は、再度 **1** から操作してください。

5 *をタッチ

6 4 5 を繰り返す

確認のためにもう一度部屋番号を入力してください。ピロと鳴り、カードマークが点灯します。

7 管理者用登録カードをかざす。

ピーと鳴り、施錠ランプ（青）が点灯すると指定した部屋番号が削除され、ユーザー登録カード、暗証番号ユーザーカードが消去されます。

<管理者用登録カードがない場合>

6 の操作後に起動ボタンを押してください。

ピロと鳴り、テンキーが点灯します。

管理者用暗証番号を入力すると、ピーと鳴り、施錠ランプ（青）が点灯し、指定した部屋番号が削除され、ユーザー登録カード、暗証番号、ユーザーカードが消去されます。

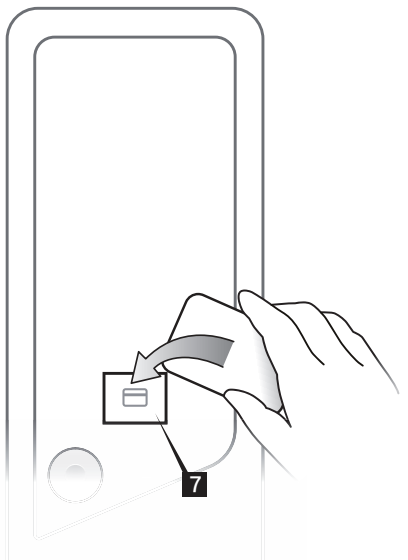
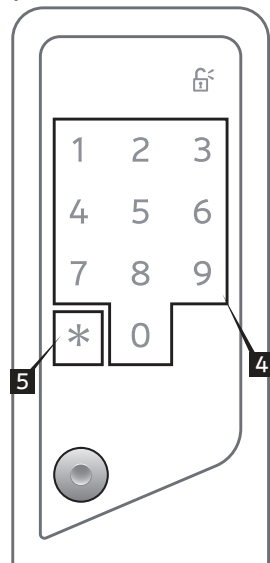
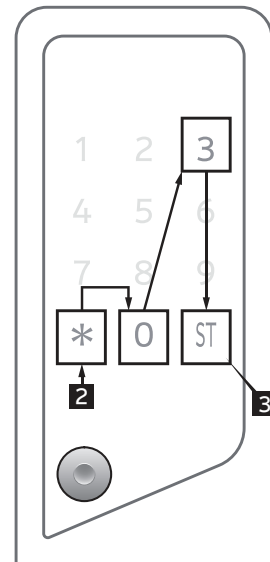

マナーモード設定

普段の操作音が気になる場合に、消音設定にすることができます。

マナーモードを設定（解除）するためには管理者用暗証番号または管理者用登録カードが必要です。

1 管理モードに切り替える

p.16 ▶ p.17 ▶ に従って管理モードに切り替えてください。

2 *・5・ST の順にタッチ

ST をタッチするとテンキーが消灯し、タッチしたキーが順番に点灯します。

3 もう一度 ST をタッチ

ピッと鳴り、1・3・*キーが点灯します。

※既にマナーモード設定が ON になっていると、マナーモードランプも点灯します。

4 ON（消音）にする

1 をタッチ

ピッと鳴り、マナーモードランプが点灯します。

OFF にする

3 をタッチ

ピッと鳴り、マナーモードランプが消灯します。

5 *をタッチ

ピーと鳴り、施錠ランプ（青）が点灯すると設定完了です。

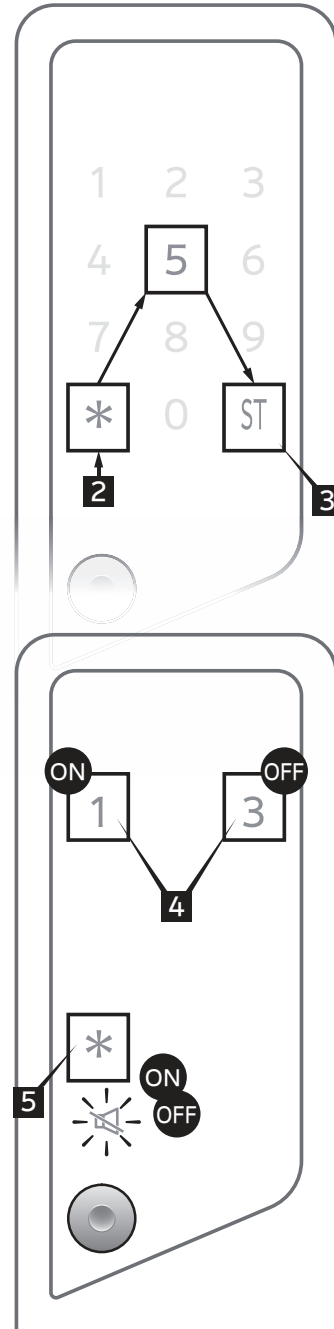

ポイント

マナーモードで消える音

- ・ 起動ボタンを押したとき
- ・ テンキー操作音
- ・ カードをかざしたとき
- ・ 施錠 / 解錠完了音

マナーモードで消えない音

- ・ 管理モード中の操作音
- ・ 施錠 / 解錠できなかったとき
- ・ 誤った暗証番号を入力したとき
- ・ 未登録のカードをかざしたとき

- ・ カードの読み取りに失敗したとき
- ・ 電池消耗警告音
- ・ いたずら警告音

防犯テンキー機能を解除する

暗証番号で受け取り操作を行う際、暗証番号入力時に他の数字も押すことにより、指紋の痕跡をわかりにくくさせて暗証番号を悟られることを防ぐ機能です。

防犯テンキー機能を解除（設定）するためには管理者用暗証番号または管理者用登録カードが必要です。

1 管理モードに切り替える

p.16、p.17 に従って管理モードに切り替えてください。

2 *・6・ST の順にタッチ

ST をタッチするとテンキーが消灯し、タッチしたキーが順番に点灯します。

3 もう一度 ST をタッチ

ピッと鳴り、1・3・*キーが点灯します。

防犯テンキー機能が ON→施錠ランプ（青）点灯

防犯テンキー機能が OFF→解錠ランプ（赤）点灯

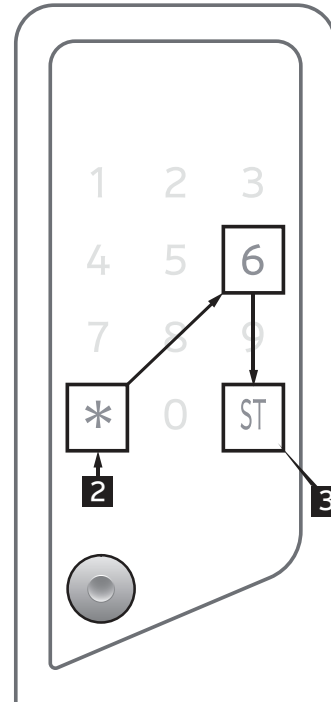

4 ON にする

1 をタッチ

ピッと鳴り、施錠ランプ（青）が点灯します。

OFF にする

3 をタッチ

ピッと鳴り、解錠ランプ（赤）が点灯します。

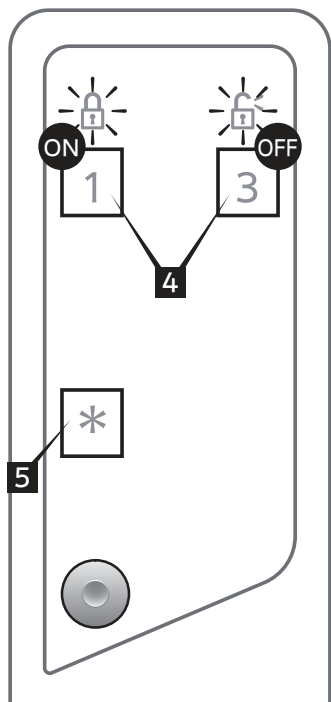

5 * をタッチ

ピーと鳴り、施錠ランプ（青）が点灯すると設定完了です。

部屋番号確認表示を解除する

受け取り操作時に、起動ボタンによる起動操作後、預け入れされている部屋番号を通知する機能です。
部屋番号確認表示を解除（設定）するためには管理者用暗証番号または管理者用登録カードが必要です。

1 管理モードに切り替える

p.16、p.17 に従って管理モードに切り替えてください。

2 *・7・3・ST の順にタッチ

ST をタッチするとテンキーが消灯し、タッチしたキーが順番に点灯します。

3 もう一度 ST をタッチ

ピッと鳴り、1・3・*キーが点灯します。

部屋番号確認表示が ON→施錠ランプ(青) 点灯
部屋番号確認表示が OFF→解錠ランプ(赤) 点灯

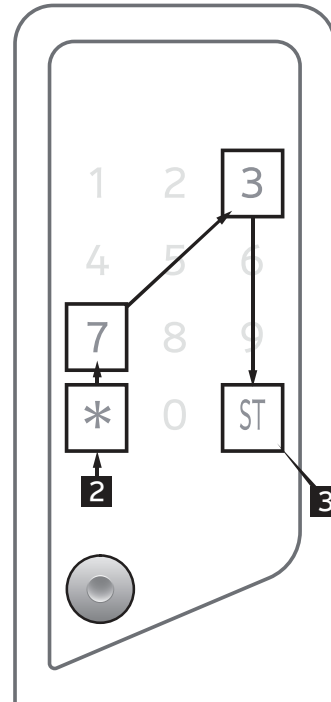

4 ON にする

1 をタッチ

ピッと鳴り、施錠ランプ(青) が点灯します。

OFF にする

3 をタッチ

ピッと鳴り、解錠ランプ(赤) が点灯します。

5 * をタッチ

ピーと鳴り、施錠ランプ(青) が点灯すると設定完了です。

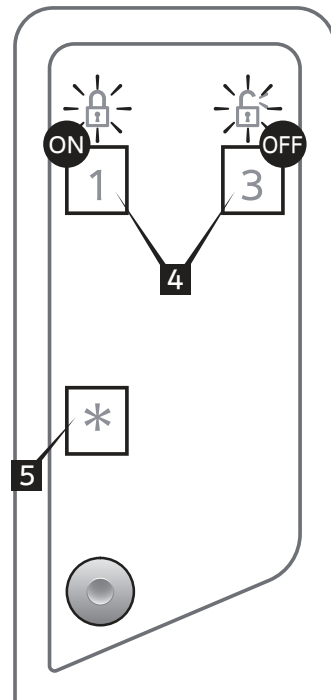

■ 受取時の認証順について

最初の住戸登録の際、ユーザー暗証番号やユーザーカードを登録する順番により、起動時にテンキー点灯（暗証番号認証）となるか、カードマーク点灯（カード認証）となるかが決まります。

No	ユーザー暗証番号/ユーザーカード 全住戸未登録時から登録した順番	受取時	
		起動ボタンを押したときの動作	更に起動ボタンを押したときの動作
1	ユーザー暗証番号	テンキー点灯（暗証番号認証）	消灯
2	ユーザーカード	カードマーク点灯（カード認証）	消灯
3	ユーザー暗証番号登録後、 ユーザーカード	テンキー点灯（暗証番号認証）	カードマーク点灯（カード認証）
4	ユーザーカード登録後、 ユーザー暗証番号	カードマーク点灯（カード認証）	テンキー点灯（暗証番号認証）

■ 暗証番号のみを利用する場合

全ての住戸でユーザー暗証番号を登録する。 [p.28](#)

■ カードのみを利用する場合

全ての住戸でユーザーカードを登録する。 [p.29](#)

■ 暗証番号を優先利用する場合

最初の住戸でユーザー暗証番号を登録する。 [p.28](#)

最初の住戸もしくは以降の住戸でユーザーカードを登録する。 [p.29](#)

■ カードを優先利用する場合

最初の住戸でユーザーカードを登録する。 [p.29](#)

最初の住戸もしくは以降の住戸でユーザー暗証番号を登録する。 [p.28](#)



ポイント

- 既に住戸登録されている場合は、全住戸の暗証番号、ユーザーカードを削除し、 [p.36](#) 登録作業をしてください。
- ワンタイム暗証番号を登録した際にユーザーカードが登録されている場合、暗証番号優先利用に切り替わります。
- 受取操作時の認証順序は、ワンタイム暗証番号登録前の認証順序により異なります。
カード単独利用の場合には、カード単独利用に切り替わります。
カード優先利用の場合には、カード優先利用に切り替わります。

管理モードへの切替 (入居者様用)

設定や登録をするために、管理モードに切り替える必要があります。

管理モードへの切り替えに必要なもの

「登録されている暗証番号」または「登録されているカード」



ポイント

- 管理モード中に 30 秒間操作をしないと、ピーピーピーと鳴り、管理モードを終了します。

受取
操作

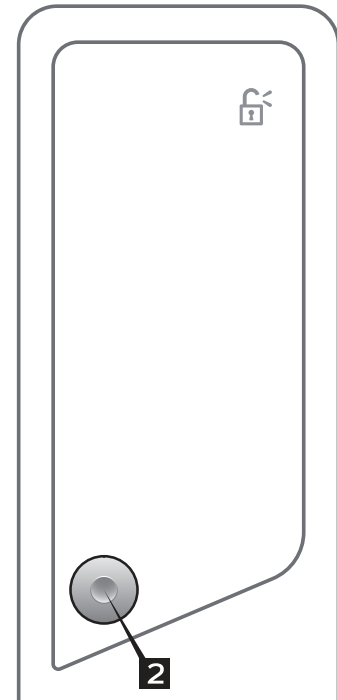

■ ユーザーカードで管理モードにする



- 1** カードで受け取り操作する
- 2** 解錠ランプ (赤) 点灯中に
 起動ボタンを押し続ける
ピーと鳴り、テンキー と ST キーが点灯します。
- 3** 管理モードへの切り替えが完了
続けて各種設定の操作をおこなってください。

■ 暗証番号で管理モードにする

- 1** 暗証番号で受け取り操作する
- 2** 解錠ランプ (赤) 点灯中に
 起動ボタンを押し続ける
ピーと鳴り、テンキー と ST キーが点灯します。
- 3** 管理モードへの切り替え が完了
続けて各種設定の操作をおこなってください。

■ ユーザー登録カードで管理モードにする

■ 受け取り可能状態

- 1**  起動ボタンを 5秒 長押しする
ピロと鳴り、テンキーと解錠ランプ (赤) が点灯します。
- 2**  起動ボタンを 3秒 長押しする
ピロと鳴り、カードマークが点灯します。
- 3** ユーザー登録カードをかざす。
ピロと鳴り、テンキーとSTキーが点灯します。
- 4** 管理モードへの切り替えが完了
続けて各種設定の操作をおこなってください。

■ 預け入れ状態

- 1**  起動ボタンを押す
ピロと鳴り、カードマークと施錠ランプ (青) が点灯します。
※テンキーが点灯した場合、もう一度起動ボタンを押してください。

<ユーザーカードが未登録の場合>
上記の操作を行ってもカードマークは点灯しません。テンキーが点灯したところで起動ボタンを長押し (約 3 秒) してください。
- 2** ユーザー登録カードをかざす
ピロと鳴り、テンキーとSTキーが点灯します。
- 3** 管理モードへの切り替えが完了
続けて各種設定の操作をおこなってください。

ユーザー暗証番号を登録(登録)する

暗証番号を登録(変更)するためには、ユーザー登録カードまたは登録されている暗証暗号が必要です。

1 管理モードに切り替える

p.26 の「暗証番号で管理モードにする」または、
p.27 に従って管理モードに切り替えてください。

2 *・1・ST の順にタッチ

ST をタッチするとテンキーが消灯し、タッチしたキーが順番に点灯します。



ポイント

- 正しく点灯しない場合は、はじめからやり直してください。

3 もう一度 ST をタッチ

ピツと鳴り、テンキーと施錠ランプ(青)が点灯します。

4 新しい暗証番号を入力する

登録したいユーザー暗証番号を入力してください。



ポイント

- 登録できる暗証番号は4~12桁です。
- 次のようなわかりやすい暗証番号は安全のため登録できません。
「1111」のような同じ数字が連続する番号
「1234」のような1から始まる連続する番号

5 *をタッチ

6 4 5 を繰り返す

確認のためにもう一度暗証番号を入力してください。ピーと鳴り施錠ランプ(青)が点灯すると登録終了です。

7 登録した暗証番号の動作確認をする

登録した部屋番号で預け入れ状態にし、登録したユーザー暗証番号で解錠できることを確認してください。

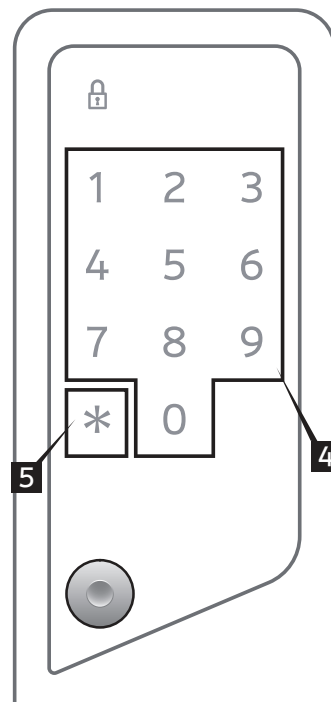
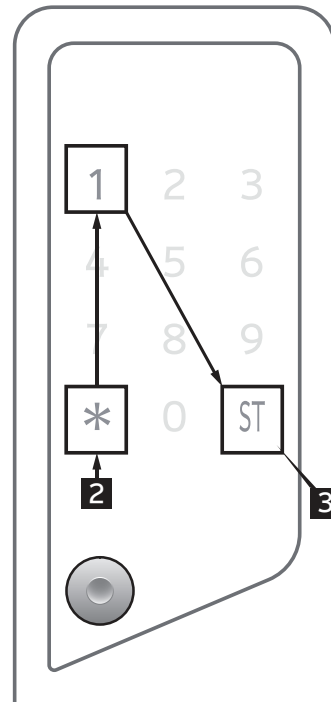

ユーザーカードを登録（変更）する

はじめてカードを登録するとき、あらためて登録しなおすときに、登録されているユーザーカードを消去して、最初から登録をしなおします。

ユーザーカードを新規登録するためには、ユーザー登録カードまたは登録されているユーザーカードが必要です。



ポイント

- 登録する前に使用するユーザーカードを全て準備してから登録を開始してください。

こんなときに・・・

- ユーザーカードが一枚も登録されていないとき
- 紛失したユーザーカードを使えないようにしたいとき

1 管理モードに切り替える

p.26 の「ユーザーカードで管理モードにする」または、p.27 に従って管理モードに切り替えてください。

2 *・4・ST の順にタッチ

ST をタッチするとテンキーが消灯し、タッチしたキーが順番に点灯します。

3 もう一度 ST をタッチ

ピッと鳴り、カードマークが点灯します。

4 登録したいユーザーカードをかざす

カードマークにカードをかざしてください。
ピーと鳴り、施錠ランプ（青）が点灯すると登録成功です。

複数登録したい場合は、続けてかざしてください。



ポイント

- 1枚目を登録すると、それまで登録されていたユーザーカードは消去され、使用できなくなります。
- 登録できる枚数は1住戸あたり最大2枚です。
- 正しく読み取れなかった場合はピーピーピーと鳴り、エラーとなります。もう一度かざしてください。
- 別の住戸に登録されている場合はピーピーピーと鳴り、エラーとなります。

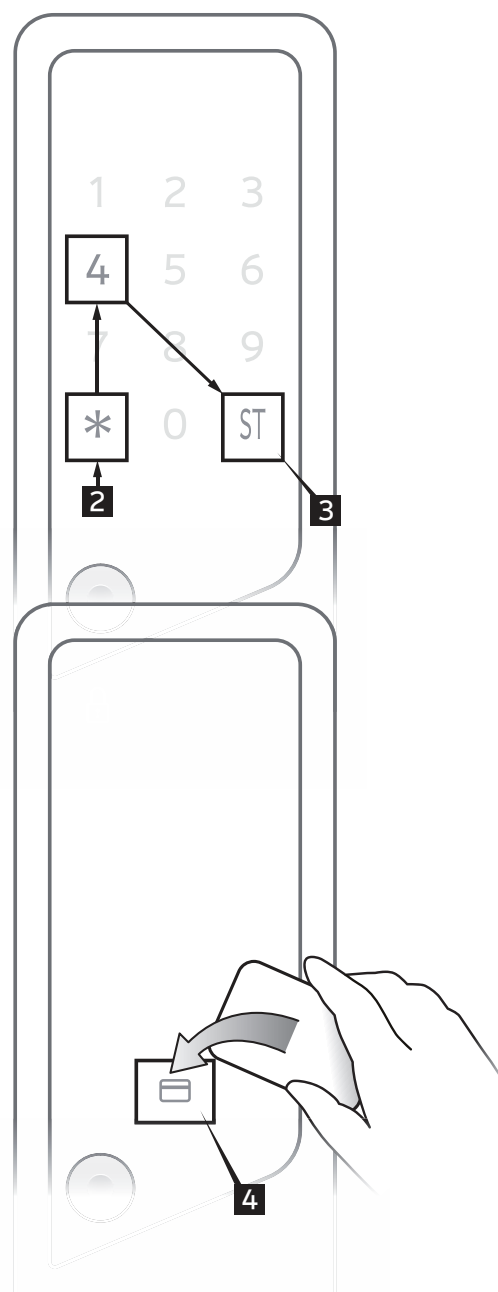

5 起動ボタンを押す

全てかざし終わったら起動ボタンを押してください。
登録された枚数分ピッと鳴り、施錠ランプ（青）
が点滅します。

6 登録したカードの動作確認をする

登録した部屋番号で預け入れ状態にし、
登録したユーザーカードで解錠できる
ことを確認してください。

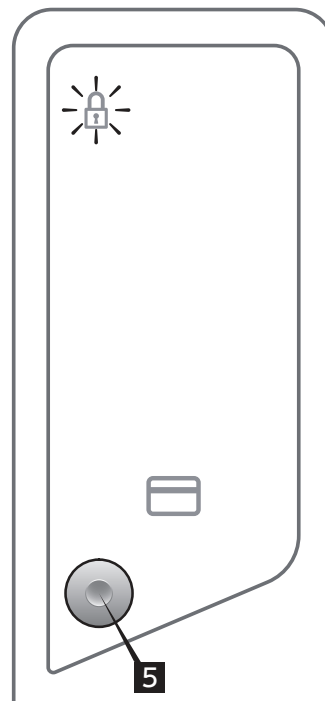

■ ユーザーカードを追加登録する

追加登録では、登録してあるユーザーカードを消去せず、追加で登録できます。

ユーザーカードを追加登録するためには、ユーザー登録カードまたは登録されているユーザーカードが必要です。

1 管理モードに切り替える

p.26 の「ユーザーカードで管理モードにする」または、
p.27 に従って管理モードに切り替えてください。

2 *・4・1・ST の順にタッチ

ST をタッチするとテンキーが消灯し、タッチしたキーが順番に点灯します。

3 もう一度 ST をタッチ

ピッと鳴り、カードマークが点灯します。

4 追加したいユーザーカードをかざす

カードマークに追加で登録したいユーザーカードをかざしてください。

ピーと鳴り、施錠ランプ（青）が点灯すると登録成功です。

複数登録したい場合は、続けてかざしてください。

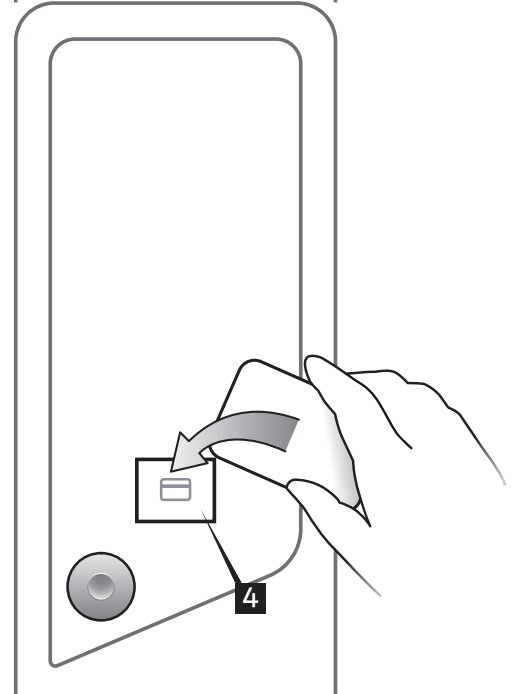
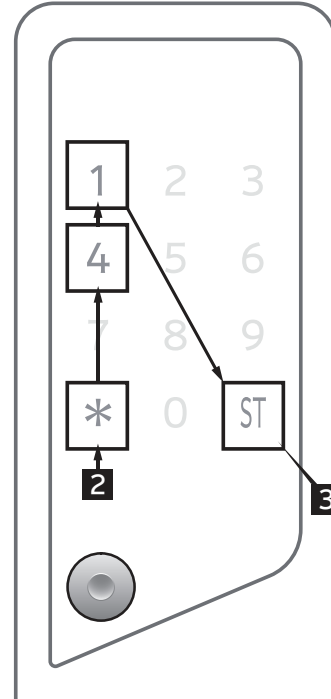

👍 ポイント

- 登録できる枚数は 最大2枚です。
- 正しく読み取れなかった場合はピーピーピーと鳴り、エラーとなります。もう一度かざしてください。
- 別の住戸に登録されている場合はピーピーピーと鳴り、エラーとなります。

5 起動ボタンを押す

全てかざし終えたら起動ボタンを押してください。
登録されている枚数分ピッと鳴り、施錠ランプ
(青) が点滅します。

6 登録したカードの動作確認をする

登録した部屋番号で預け入れ状態にし、
登録したユーザーカードで解錠できる
ことを確認してください。

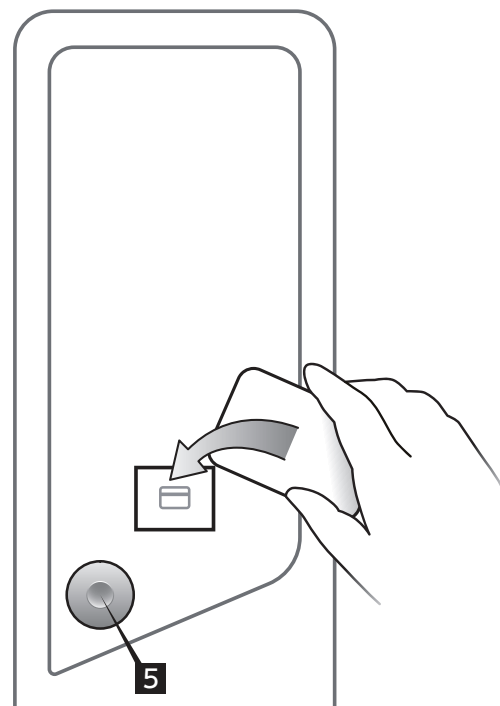

ワンタイム暗証番号を登録(変更)する

一度だけ受け取り操作を可能にする暗証番号を設定します。暗証番号、ユーザーカード、キーによる受け取り操作が行われた場合、消去されます。

1 管理モードに切り替える

p.26 ▶ p.27 ▶ に従って管理モードに切り替えてください。

2 *・8・0・ST の順にタッチ

ST をタッチするとテンキーが消灯し、タッチしたキーが順番に点灯します。



ポイント

- 正しく点灯しない場合は、はじめからやり直してください。

3 もう一度 ST をタッチ

ピッと鳴り、テンキーと施錠ランプ（青）が点灯します。

4 登録したい暗証番号を入力する

登録したいワンタイム暗証番号を入力してください。



ポイント

- 登録できる暗証番号は 4～12 桁です。
- 次のようなわかりやすい暗証番号は安全のため登録できません。
「1111」のような同じ数字が連続する番号
「1234」のような 1 から始まる連続する番号

5 * をタッチ

6 4 5 を繰り返す

確認のためにもう一度暗証番号を入力してください。ピーと鳴り施錠ランプ（青）が点灯すると登録終了です。



ポイント

- ワンタイム暗証番号を登録した際にユーザーカードが登録されている場合、暗証番号優先利用に切り替わります。

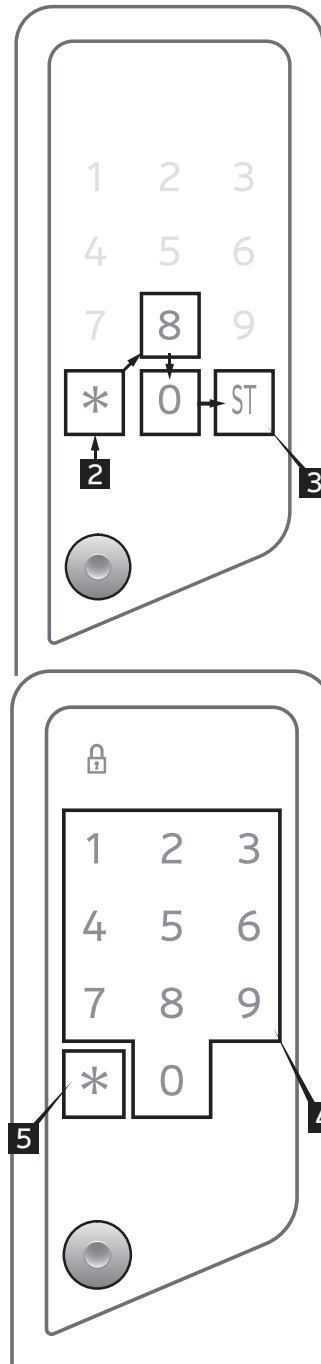

暗証番号を消去する

この操作で、住戸に登録されているユーザー暗証番号およびワンタイム暗証番号を消去できます。消去するためには消去したい住戸のユーザー登録カードが必要です。ユーザーカードは消去されません。

1 管理モードに切り替える

p.27 に従って管理モードに切り替えてください。

2 *・0・1・ST の順にタッチ

ST をタッチするとテンキーが消灯し、タッチしたキーが順番に点灯します。

3 もう一度 ST をタッチ

ピッと鳴り、カードマークが点灯します。

4 消去したい住戸のユーザー登録カードをかざす

ピーと鳴り、施錠ランプ（青）が点灯すると暗証番号が消去されます。

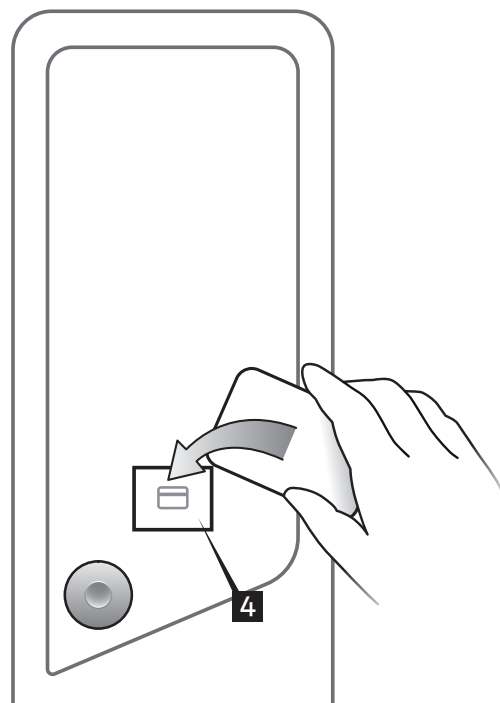
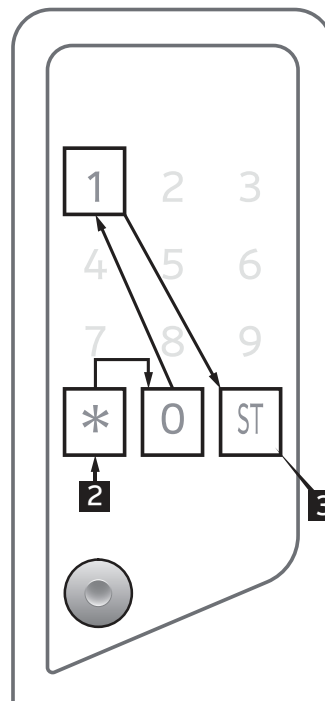

ユーザーカードを消去する

この操作で、住戸に登録されているすべてのユーザーカードを消去できます。
消去するためには消去したい住戸のユーザー登録カードが必要です。
暗証番号は消去されません。

1 管理モードに切り替える

p.27 に従って管理モードに切り替えてください。

2 *・0・2・ST の順にタッチ

ST をタッチするとテンキーが消灯し、タッチしたキーが順番に点灯します。

3 もう一度 ST をタッチ

ピッと鳴り、カードマークが点灯します。

4 消去したい住戸のユーザー登録カードをかざす

ピーと鳴り、施錠ランプ（青）が点灯するとユーザーカードが消去されます。

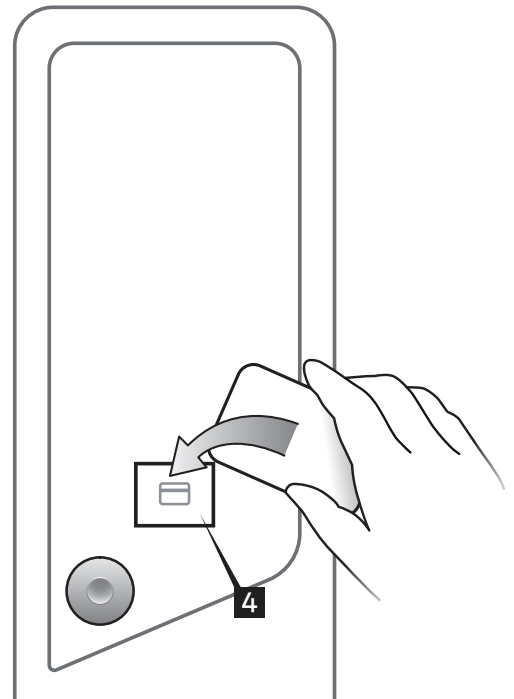
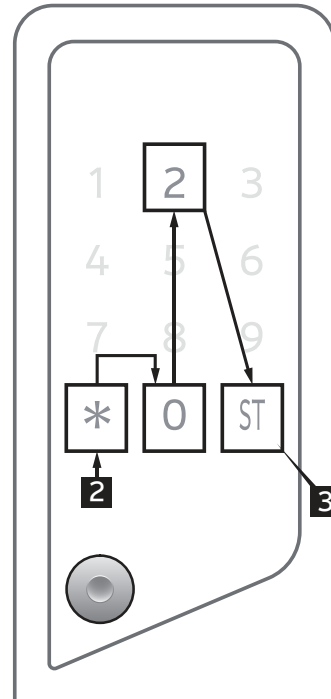

暗証番号とユーザーカードを消去する

この操作で、住戸に登録されているユーザー暗証番号とワンタイム暗証番号、ユーザーカードを消去できます。消去するためには消去したい住戸のユーザー登録カードが必要です。ユーザー登録カードは消去されません。

1 管理モードに切り替える

p.27 に従って管理モードに切り替えてください。

2 *・0・3・ST の順にタッチ

ST をタッチするとテンキーが消灯し、タッチしたキーが順番に点灯します。

3 もう一度 ST をタッチ

ピッと鳴り、カードマークが点灯します。

4 消去したい住戸のユーザー登録カードをかざす

ピーと鳴り、施錠ランプ（青）が点灯すると暗証番号とユーザーカードが消去されます。

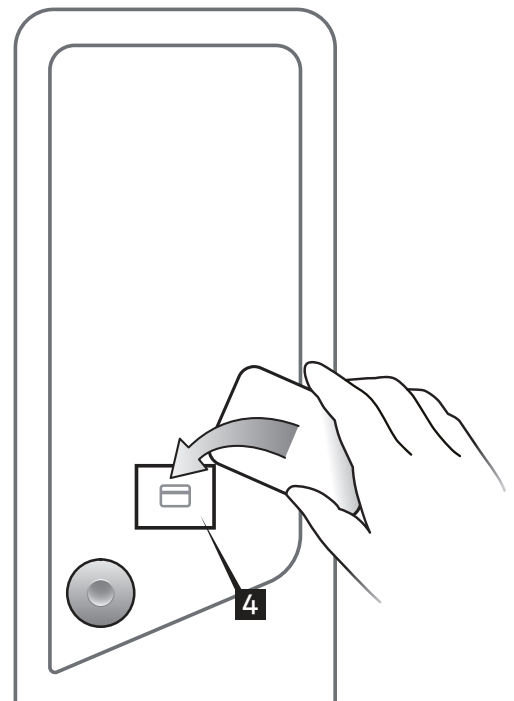
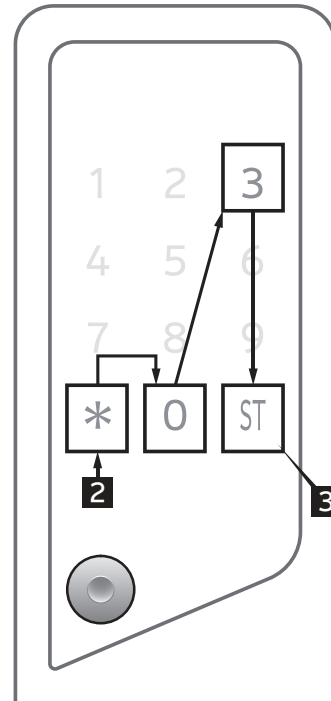

戸建・長屋住宅運用

基本的な使い方

預け入れ操作をする

不在時でも宅配業者様から荷物を受け取る事ができます。

扉表面、扉裏面に預け入れ操作の方法を記載したシールが貼り付けてあります。

1 起動ボタンを押す

ピロと鳴り、解錠します。

その後、ピピッと鳴り解錠ランプ（赤）が一定時間点灯します。

5秒間解錠状態となります。

※施錠ランプ（青）が点灯した場合は預け入れできません。

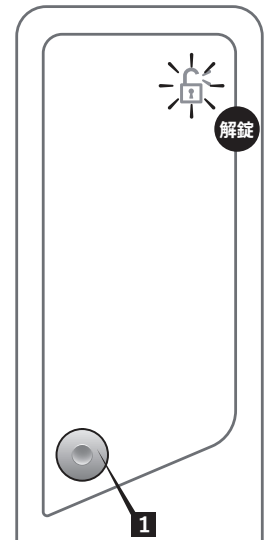

2 扉を開ける

3 荷物を入れる

4 受領印を押す

受領印の使用目安は約2年間です。

インクがなくなっていないか定期的を確認してください。

2 5

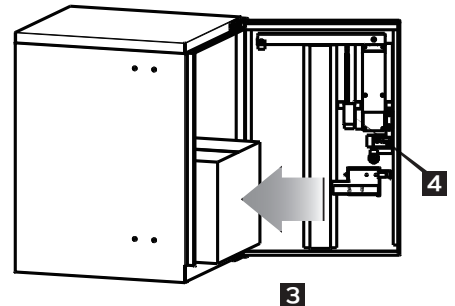

5 扉を閉める

6 起動ボタンを 5秒 長押しする

ピーと鳴り、施錠ランプ（青）が点灯すると預け入れ完了です。

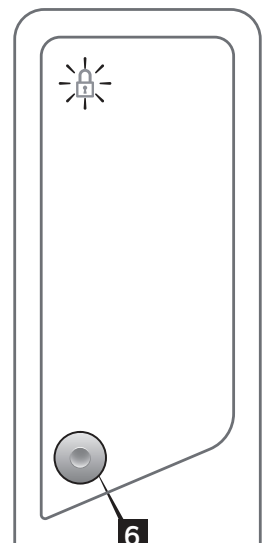

ユーザー暗証番号で受け取り操作をする

暗証番号を使って宅配業者様が配達した荷物を取り出します。

1 起動ボタンを押す

テンキーと施錠ランプ（青）が点灯します。

※カードマークが点灯した場合、もう一度起動ボタンを押してください。

2 ユーザー暗証番号を入力する

3 * をタッチ

4 表示される数字を全てタッチ （防犯テンキー機能）

3 の操作の後、ランダムで複数の数字が表示されますので、全てタッチしてください。

ピピッと鳴り解錠ランプ（赤）が一定時間点灯します。5秒間解錠状態となります。



ポイント

- 暗証番号を間違えてしまうと、ピーピーピーと鳴り、解錠ランプが点滅します。その場合は、**1** から操作してください。
- 操作途中でパネルが消灯した場合は、再度 **1** から操作してください。

※ 防犯テンキー機能

暗証番号の入力時に他の数字キーも押すことにより、指紋の痕跡をわかりにくくさせて暗証番号を悟られることを防ぐ機能です。出荷時は機能が ON になっています。

防犯テンキー機能の解除方法は [p.51](#) です。

5 扉を開ける

6 荷物を取り出す

7 扉を閉める

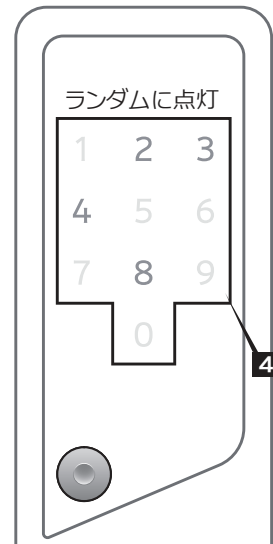
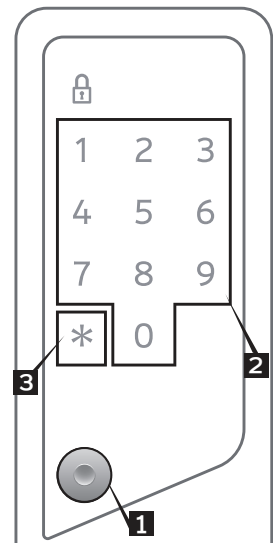

5 7

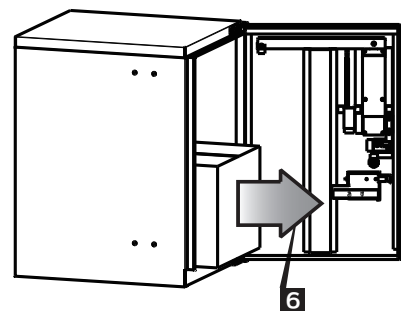

■ ユーザーカードで受け取り操作をする

カードを使って宅配業者様が配達した荷物を取り出します。

1 起動ボタンを押す

カードマークと施錠ランプ（青）が点灯します。
※テンキーが点灯した場合、もう一度起動ボタンを押してください。

2 ユーザーカードをかざす

カードマークにユーザーカードをかざしてください。
ピピッと鳴り解錠ランプ（赤）が一定時間点灯します。
5秒間解錠状態となります。

3 扉を開ける

4 荷物を取り出す

5 扉を閉める

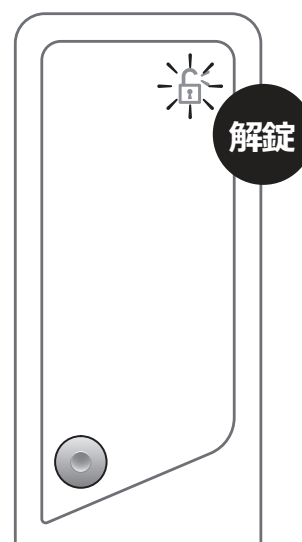
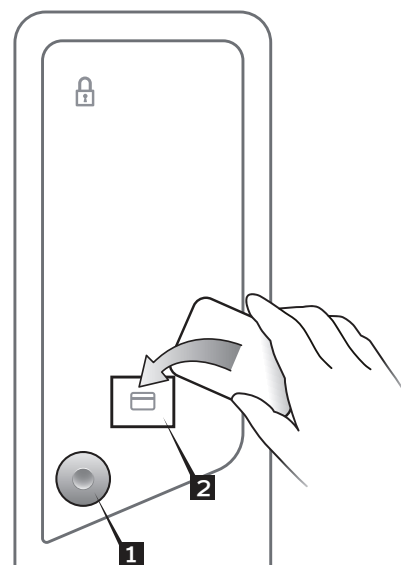

3 5

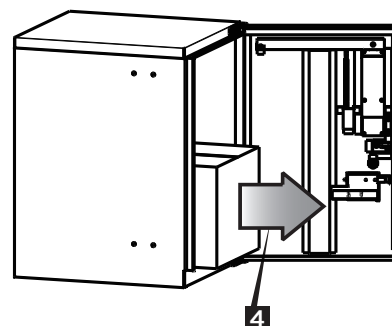

宅配物を発送（集荷依頼）する

本製品から宅配物の発送（集荷依頼）をすることができます。
集荷依頼の方法は宅配業者様によって異なります。詳しくは宅配業者様のホームページをご参照いただくか、最寄りの宅配業者様へお問い合わせください。（※当社では対応いたしかねますのでご了承ください）

1 起動ボタンを押す

ピロと鳴り、解錠します。
その後、ピピッと鳴り解錠ランプ（赤）が一定時間点灯します。
5秒間解錠状態となります。
※施錠ランプ（青）が点灯した場合は集荷依頼できません。

2 扉を開ける

3 荷物を入れる

4 扉を閉める

5 起動ボタンを 5秒 長押しする

ピーと鳴り、施錠ランプ（青）が点灯すると預け入れ完了です。

6 起動ボタンを押す

カードマークと施錠ランプ（青）が点灯します。
※テンキーが点灯した場合、もう一度起動ボタンを押してください。

<ユーザーカードが未登録の場合>

上記の操作を行ってもカードマークは点灯しません。
テンキーが点灯したところで起動ボタンを長押し（約 3 秒）してください。

7 管理者用登録カードをかざす

ピロと鳴り、テンキーとSTキーが点灯します。

<管理者用登録カードが未登録の場合>

7-1 管理者用暗証番号を入力する (初期設定“0000”)

7-2 * をタッチ

ピロと鳴り、テンキーとSTキーが点灯します。

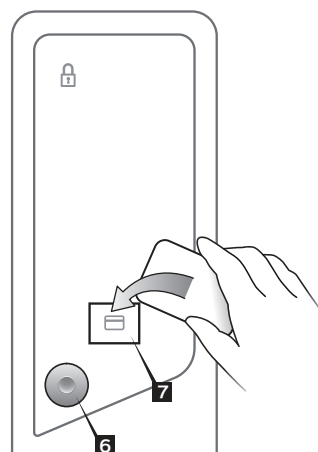
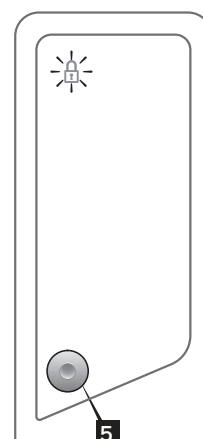
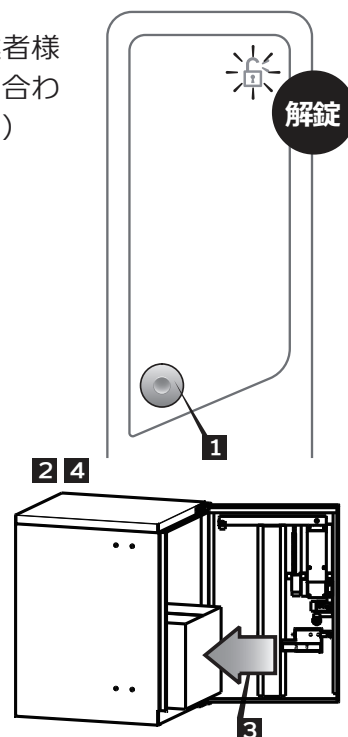

8 *・8・0・STの順にタッチ

STをタッチするとテンキーが消灯し、タッチしたキーが順番に点灯します。

9 もう一度 STをタッチ

ピッと鳴り、テンキーと施錠ランプ（青）が点灯します。

10 登録したいワンタイム暗証番号を入力する

ポイント

- 登録できる暗証番号は4～12桁です。
- 次のようなわかりやすい暗証番号は安全のため登録できません。
「1111」のような同じ数字が連続する番号
「1234」のような1から始まる連続する番号
- 設定した暗証番号は必ずメモを取ってください。宅配業者様に集荷依頼の際に必要になります。
- ワンタイム暗証番号を消したい場合、暗証番号もしくはカードによる受取操作をしてください。

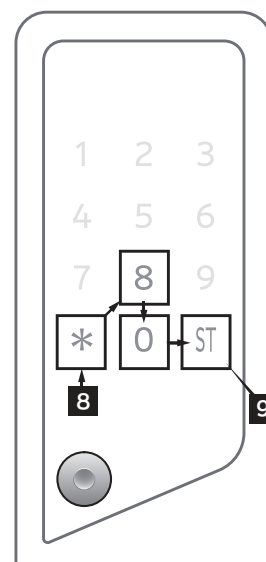
**11** * をタッチ**12** 10 11 を繰り返す

確認のためにもう一度暗証番号を入力してください。
ピーと鳴り施錠ランプ（青）が点灯すると登録完了です。

13 宅配業者様に宅配ボックスへの集荷依頼をする

設定したワンタイム暗証番号を伝えます。

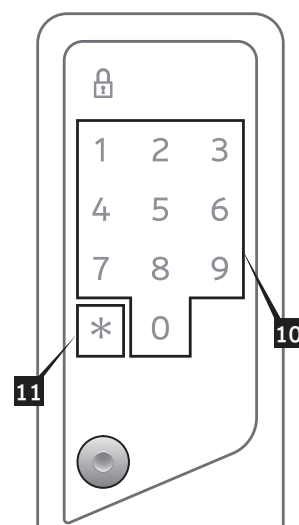
14 宅配業者様がワンタイム暗証番号で宅配ボックスを解錠し、集荷が行われます

その他の機能

■ いたずら警告機能

誤った操作を6回繰り返すと、いたずら警告状態になります。

いたずら警告状態の時に起動ボタンを押すと、「ピーポーピーポー・・・」と鳴り、操作ができません。

いたずら警告状態は音が鳴り終わってから30秒経過すると解除します。

■ 誤った操作とは・・・

- 登録されていない暗証番号の入力
- 登録されていないカードをかざす
- カードのかざし方が悪い
- カードが壊れている（正しく認証できない）
- 起動ボタンを連続で押す
- 起動ボタンを押し、起動した後、操作せずに放置

■ 電池切れのお知らせ

電池が消耗すると、表示と音でお知らせします。

新しい電池に交換すると、お知らせが消えます。

- 電池が消耗すると、受け取り操作時、起動したときに電池交換ランプが点滅します。
(管理モード、預け入れ操作時は点滅しません。)
- 電池が消耗すると、受け取り操作時、解錠する前にピーピーピーピーピーと鳴ってお知らせします。

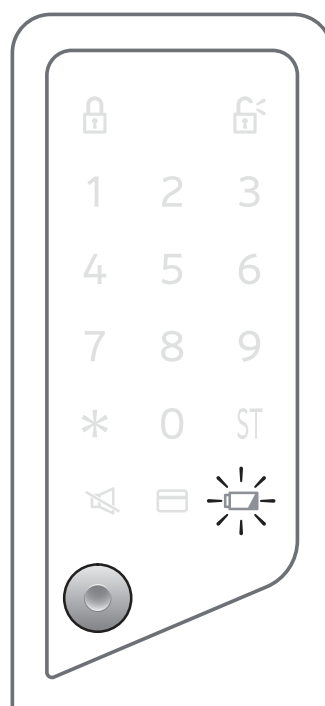

電池交換

使用電池・・・単3形リチウム乾電池 4本

※電池は4本すべて新品に交換してください。

古い電池に交換した場合、電池消耗警告が消えないことがあります。
また、新しい電池と古い電池、メーカーや種類の違う電池を混ぜて
使用しないでください。電池の液漏れ・発熱・破裂のおそれがあります。

※電池の極性 (+/-) を逆に入れしないでください。

※濡れた電池を使用しないでください。

※電気を通す金属性のものを使って電池交換しないでください。

1 宅配ボックスの扉を開ける

2 電池ボックスの電池カバーを、凹部を押しながら少し上げ手前に引いてはずす ※電池カバーの爪部が破損しないように注意してください。

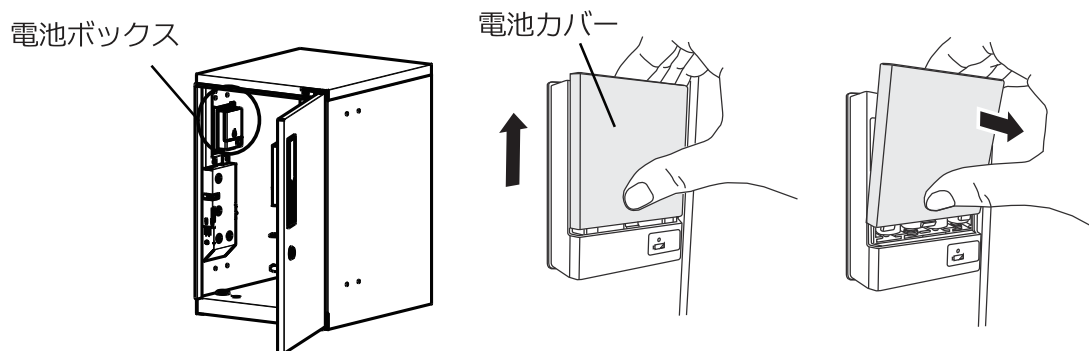

3 古い電池をはずし、新しい電池を電池ボックスの表示 (+/-) と同じ方向に正しく入れる

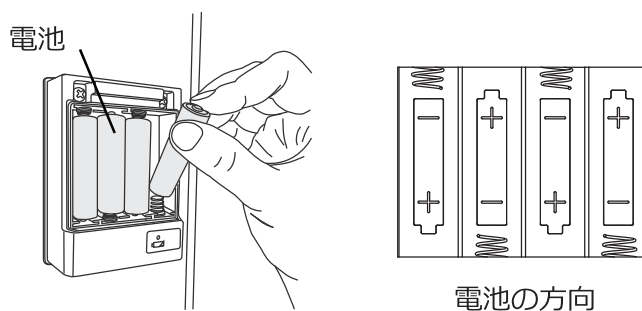

4 はずした電池カバーを取り付ける

※電池カバーの爪部が破損しないように注意してください。

5 宅配ボックスの扉を閉め、 起動ボタンを押す

5秒後に施錠状態になります。

電源が全く入らない場合の解錠方法

完全に電池を消耗してしまい、全く動作しない場合は、非常キーを使用して電池を交換できます。

1 キーをまわして解錠する

キーをシリンダーに挿入します。
キーを右または左に90°まわしてください。
解錠されるとカチッと音が鳴ります。

※電池が少しでも残っている場合、
解錠から5秒後に施錠動作します。
解錠から5秒以内に**2****3**の操作を行ってください。

2 キーを反対に90°まわして抜く

3 扉を開ける

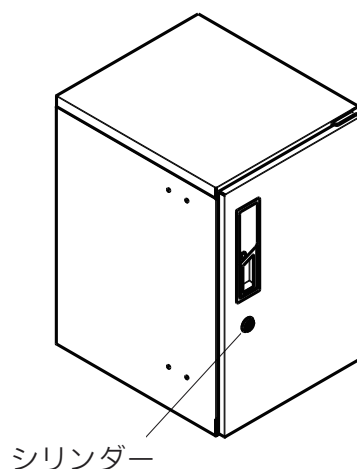

庫内からの解錠機能 (※WB300-Mのみ)

誤って庫内に閉じ込められてしまった場合、扉面にある非常解錠パドルを操作して解錠することができます。

1 非常解錠パドルを押して扉を開ける

※扉を庫内から押す等、背圧がかかった状態では解錠できない可能性があります。
※非常解錠パドルは人の救出を保証するものではありません。

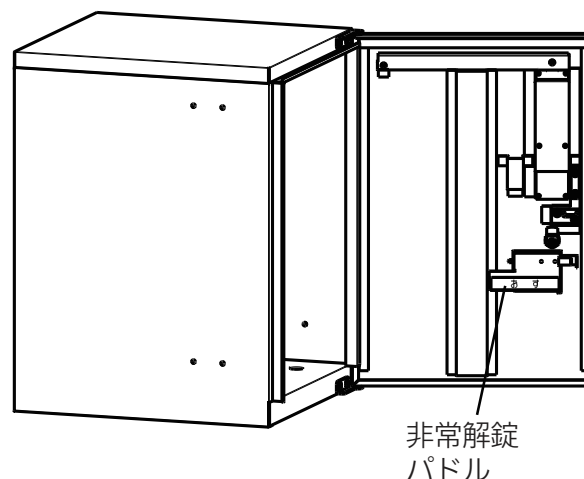

受領印のインキ補充方法

1 ホルダーを外し、インキカートリッジを交換する

※出荷時に交換用のインキカートリッジは付属していません。
※詳細は、シャチハタ株式会社のホームページを参照してください。

受領印の交換方法

1 カールコードからストラップを外す

2 ストラップの受領印を交換する

3 ストラップをカールコードに取り付け、受領印を受領印ホルダーに収容する

管理モードへの切替

設定や登録をするために、管理モードに切り替える必要があります。

受け取り可能状態の時、起動ボタンを5秒長押しして預け入れ状態にしてからつづけて以下の操作を行ってください



ポイント

- 管理モード中に 30 秒間操作をしないと、ピーピーピーと鳴り、管理モードを終了します。

管理者用暗証番号で管理モードにする場合

1 起動ボタンを押す

ピロと鳴り、テンキーと施錠ランプ(青)が点灯します。

※カードマークが点灯した場合、もう一度起動ボタンを押してください。

＜ユーザー暗証番号が未登録の場合＞

上記の操作を行ってもテンキーは点灯しません。カードマークが点灯したところで起動ボタンを長押し(約3秒)してください。

2 管理者用暗証番号を入力する。

(初期設定“0000”)

3 * をタッチ

ピロと鳴り、テンキーとSTキーが点灯します。

4 管理モードへの切り替えが完了

続けて各種設定の操作をおこなってください。

管理者用登録カードで管理モードにする場合

1 起動ボタンを押す

ピロと鳴り、カードマークと施錠ランプ(青)が点灯します。

※テンキーが点灯した場合、もう一度起動ボタンを押してください。

＜ユーザーカードが未登録の場合＞

上記の操作を行ってもカードマークは点灯しません。テンキーが点灯したところで起動ボタンを長押し(約3秒)してください。



2 管理者用登録カードをかざす

ピロと鳴り、テンキーとSTキーが点灯します。

3 管理モードへの切り替えが完了



続けて各種設定の操作をおこなってください。

■ ユーザーカードで管理モードにする場合

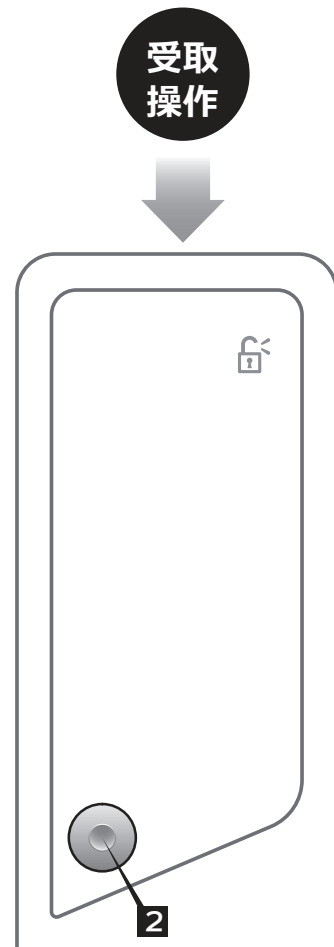
- 1** カードで受け取り操作する
- 2**  解錠ランプ（赤）点灯中に
 起動ボタンを押し続ける
 ピロと鳴り、テンキーと ST キーが点灯します。
- 3** 管理モードへの切り替えが完了
 続けて各種設定の操作をおこなってください。



■ 暗証番号で管理モードにする場合

- 1** 暗証番号で受け取り操作する
- 2**  解錠ランプ（赤）点灯中に
 起動ボタンを押し続ける
 ピロと鳴り、テンキーと ST キーが点灯します。
- 3** 管理モードへの切り替えが完了
 続けて各種設定の操作をおこなってください。

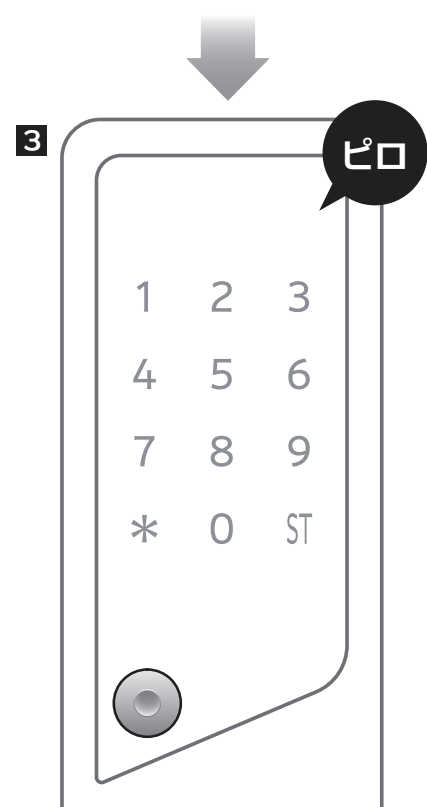

管理者用暗証番号を登録(変更)する

管理者用暗証番号を登録（変更）するためには管理者用暗証番号または管理者用登録カードが必要です。
変更する際も、同一の手順で上書き変更ができます。

1 管理モードに切り替える

p.46 に従って管理モードに切り替えてください。

2 *・2・ST の順にタッチ

ST をタッチするとテンキーが消灯し、タッチしたキーが順番に点灯します。

3 もう一度 ST をタッチ

ピッと鳴り、テンキーと施錠ランプ（青）が点灯します。

4 新しい暗証番号を入力する

登録したい管理者用暗証番号を入力してください。



ポイント

- 登録できる暗証番号は 4～12 桁です。
- 次のようなわかりやすい暗証番号は安全のため登録できません。
「1111」のような同じ数字が連続する番号
※「0000」に限り登録できます。
「1234」のような 1 から始まる連続する番号

5 *をタッチ

6 4 5 を繰り返す

確認のためにもう一度暗証番号を入力してください。
ピーと鳴り、施錠ランプ（青）が点灯すると登録終了です。

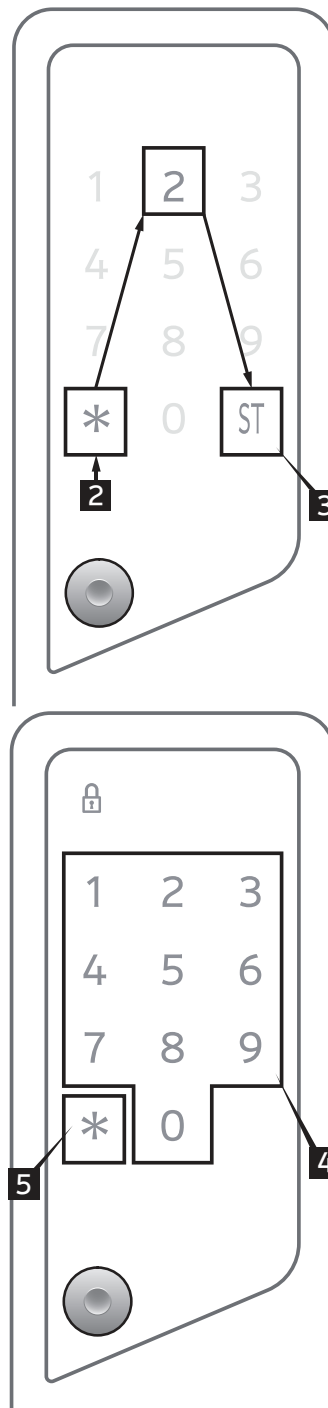

管理者用登録カードを登録(変更)する

管理者用登録カードを登録（変更）するためには管理者用暗証番号または管理者用登録カードが必要です。

変更する際も同一の手順で上書き変更ができます。

1 管理モードに切り替える

p.46 ▶ に従って管理モードに切り替えてください。

2 *・1・9・3・7・ST の順にタッチ

3 もう一度 ST をタッチ

ピッと鳴り、カードマークが点灯します。

4 登録したい管理者用登録カードをかざす

カードマークに管理者用登録カードをかざしてください。
ピーと鳴り、施錠ランプ（青）が点灯すると登録成功です。



ポイント

- 登録できる枚数は最大 1 枚です。
- 正しく読み取れなかった場合はピーピーピーと鳴り、エラーとなります。もう一度かざしてください。

5 起動ボタンを押す

ピッと鳴り、施錠ランプ（青）が点滅します。

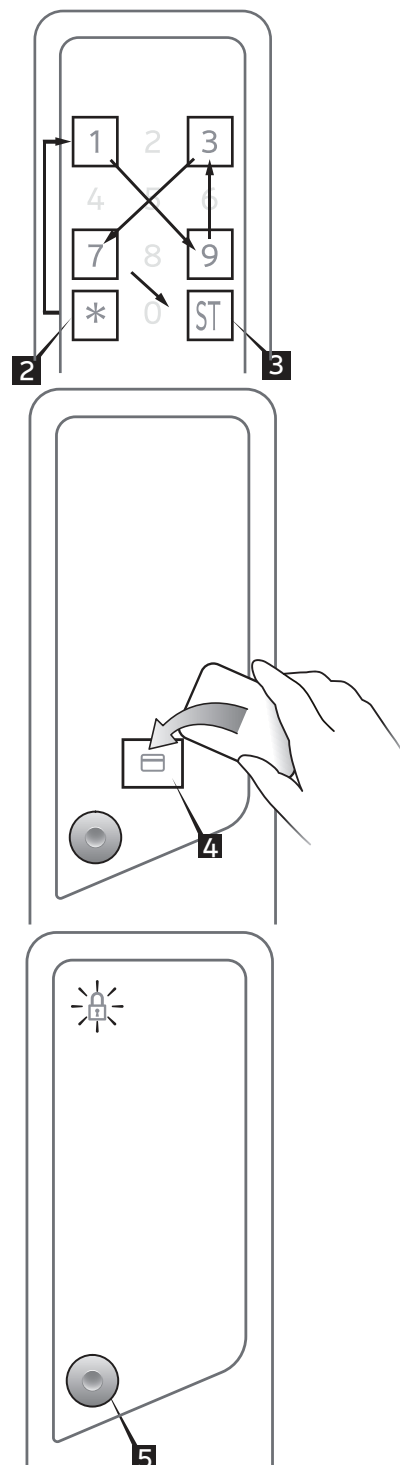

マナーモード設定

普段の操作音が気になる場合に、消音設定にすることができます。

マナーモードを設定（解除）するためには管理者用暗証番号または管理者用登録カードが必要です。

1 管理モードに切り替える

p.46 に従って管理モードに切り替えてください。

2 *・5・ST の順にタッチ

ST をタッチするとテンキーが消灯し、タッチしたキーが順番に点灯します。

3 もう一度 ST をタッチ

ピッと鳴り、1・3・*キーが点灯します。

※既にマナーモード設定が ON になっていると、マナーモードランプも点灯します。

4 ON（消音）にする

1 をタッチ

ピッと鳴り、マナーモードランプが点灯します。

OFF にする

3 をタッチ

ピッと鳴り、マナーモードランプが消灯します。

5 * をタッチ

ピーと鳴り、施錠ランプ（青）が点灯すると設定完了です。

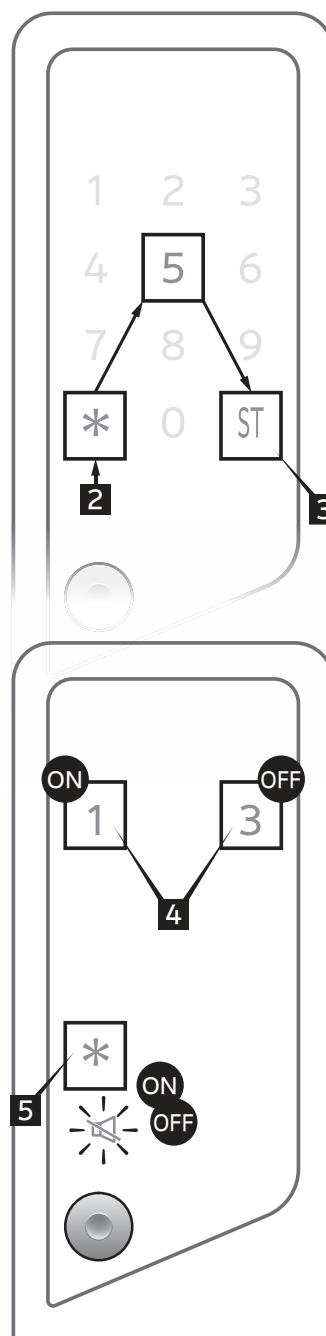

ポイント

マナーモードで消える音

- ・ 起動ボタンを押したとき
- ・ テンキー操作音
- ・ カードをかざしたとき
- ・ 施錠 / 解錠完了音

マナーモードで消えない音

- ・ 管理モード中の操作音
- ・ 施錠 / 解錠できなかったとき
- ・ 誤った暗証番号を入力したとき
- ・ 未登録のカードをかざしたとき
- ・ カードの読み取りに失敗したとき
- ・ 電池消耗警告音
- ・ いたずら警告音

防犯テンキー機能を解除する

暗証番号で受け取り操作を行う際、暗証番号入力時に他の数字も押すことにより、指紋の痕跡をわかりにくくさせて暗証番号を悟られることを防ぐ機能です。

防犯テンキー機能を解除（設定）するためには管理者用暗証番号または管理者用登録カードが必要です。

1 管理モードに切り替える

p.46 に従って管理モードに切り替えてください。

2 *・6・ST の順にタッチ

ST をタッチするとテンキーが消灯し、タッチしたキーが順番に点灯します。

3 もう一度 ST をタッチ

ピッと鳴り、1・3・*キーが点灯します。

防犯テンキー機能が ON→施錠ランプ (青) 点灯
防犯テンキー機能が OFF→解錠ランプ (赤) 点灯

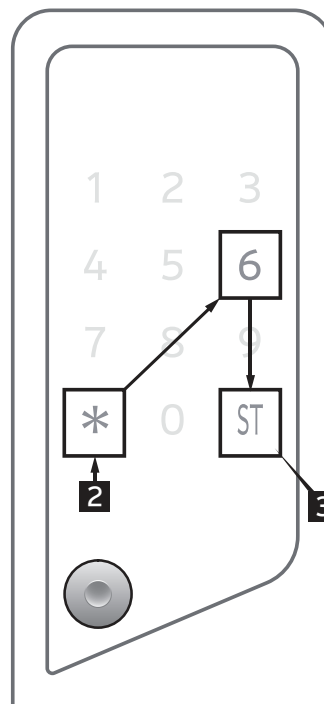

4 ON にする

1 をタッチ

ピッと鳴り、施錠ランプ (青) が点灯します。

OFF にする

3 をタッチ

ピッと鳴り、解錠ランプ (赤) が点灯します。

5 * をタッチ

ピーと鳴り、施錠ランプ (青) が点灯すると設定完了です。

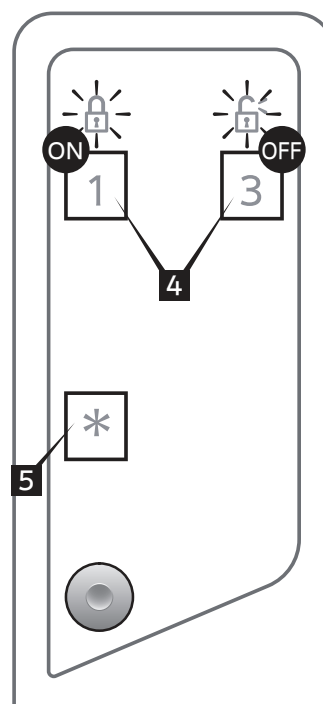

■ 受取時の認証順について

ユーザー暗証番号やユーザーカードを登録する順番により、起動時にテンキー点灯（暗証番号認証）となるか、カードマーク点灯（カード認証）となるかが決まります。

No	ユーザー暗証番号/ユーザーカード 未登録時から登録した順番	受取時	
		起動ボタンを押したときの動作	更に起動ボタンを押したときの動作
1	ユーザー暗証番号	テンキー点灯（暗証番号認証）	消灯
2	ユーザーカード	カードマーク点灯（カード認証）	消灯
3	ユーザー暗証番号登録後、 ユーザーカード	テンキー点灯（暗証番号認証）	カードマーク点灯（カード認証）
4	ユーザーカード登録後、 ユーザー暗証番号	カードマーク点灯（カード認証）	テンキー点灯（暗証番号認証）

■ 暗証番号のみを利用する場合

ユーザー暗証番号を登録する。

p.53

■ カードのみを利用する場合

ユーザーカードを登録する。

p.54

■ 暗証番号を優先利用する場合

ユーザー暗証番号を登録する。

p.53

次にユーザーカードを登録する。

p.54

■ カードを優先利用する場合

ユーザーカードを登録する。

p.54

次にユーザー暗証番号を登録する。

p.53



ポイント

- 既に暗証番号またはユーザーカードが登録されている場合は、管理者用登録カードでそれぞれ削除してから、登録作業をしてください。
- ワンタイム暗証番号を登録した際にユーザーカードが登録されている場合、暗証番号優先利用に切り替わります。
- 受取操作時の認証順序は、ワンタイム暗証番号登録前の認証順序により異なります。カード単独利用の場合には、カード単独利用に切り替わります。カード優先利用の場合には、カード優先利用に切り替わります。

ユーザー暗証番号を登録(変更)する

暗証番号を登録するためには、管理者用登録カードまたは管理者用暗証番号、登録されている暗証暗号が必要です。消去する場合は、P.58の操作を行ってください。

1 管理モードに切り替える

p.47 の「暗証番号で管理モードにする」または、
p.46 に従って管理モードに切り替えてください。

2 *・1・ST の順にタッチ

ST をタッチするとテンキーが消灯し、タッチしたキーが順番に点灯します。



ポイント

- 正しく点灯しない場合は、はじめからやり直してください。

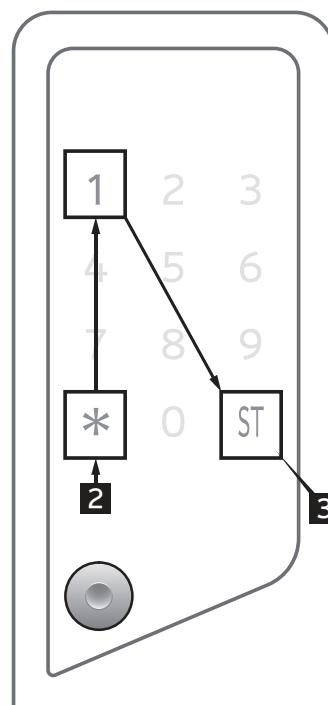

3 もう一度 ST をタッチ

ピッと鳴り、テンキーと施錠ランプ（青）が点灯します。

4 新しい暗証番号を入力する

登録したいユーザー暗証番号を入力してください。



ポイント

- 登録できる暗証番号は 4～12 桁です。
- 次のようなわかりやすい暗証番号は安全のため登録できません。
「1111」のような同じ数字が連続する番号
「1234」のような 1 から始まる連続する番号

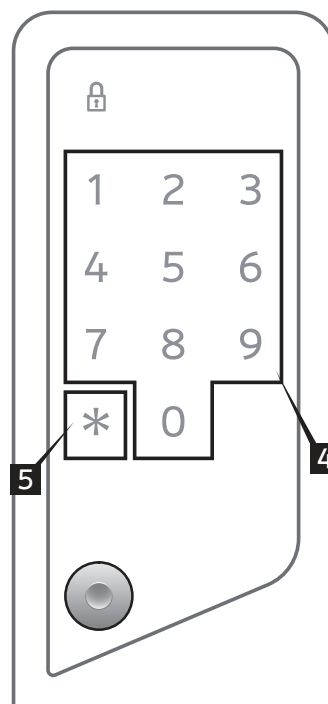

5 *をタッチ

6 4 5 を繰り返す

確認のためにもう一度暗証番号を入力してください。ピーと鳴り施錠ランプ（青）が点灯すると登録終了です。

7 登録した暗証番号の動作確認をする

預け入れ状態にし、登録したユーザー暗証番号で解錠できることを確認してください。

■ ユーザーカードを登録(変更)する

はじめてカードを登録するとき、あらためて登録しなおすときに、登録されているユーザーカードを消去して、最初から登録をします。

ユーザーカードを新規登録するためには、管理者用登録カードまたは管理者用暗証番号、登録されているユーザーカードが必要です。



ポイント

- 登録する前に使用するユーザーカードを全て準備してから登録を開始してください。

こんなときに・・・

- ユーザーカードが一枚も登録されていないとき
- 紛失したユーザーカードを使えないようにしたいとき

1 管理モードに切り替える

p.47 の「ユーザーカードで管理モードにする」または、p.46 に従って管理モードに切り替えてください。

2 *・4・ST の順にタッチ

ST をタッチするとテンキーが消灯し、タッチしたキーが順番に点灯します。

3 もう一度 ST をタッチ

ピツと鳴り、カードマークが点灯します。

4 登録したいユーザーカードをかざす

カードマークにカードをかざしてください。
ピーと鳴り、施錠ランプ（青）が点灯すると登録成功です。

複数登録したい場合は、続けてかざしてください。



ポイント

- 1枚目を登録すると、それまで登録されていたユーザーカードは消去され、使用できなくなります。
- 登録できる枚数は最大24枚です。
- 正しく読み取れなかった場合はピーピーピーと鳴り、エラーとなります。もう一度かざしてください。

(次のページ、**5**につづく)

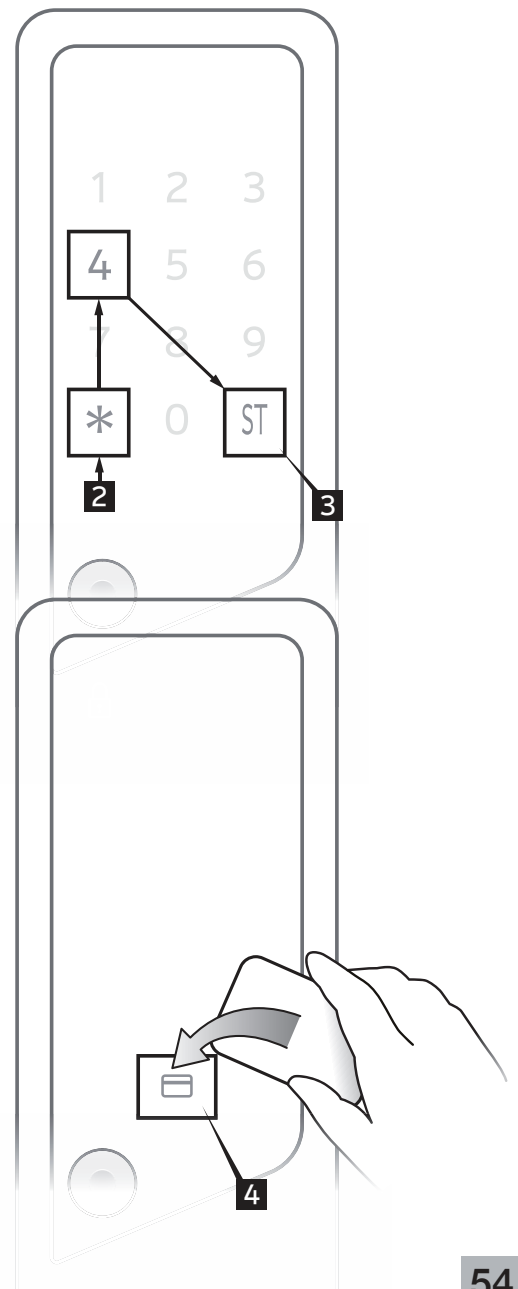

5 起動ボタンを押す

全てかざし終わったら起動ボタンを押してください。
登録された枚数分ピッと鳴り、施錠ランプ（青）
が点滅します。

6 登録したカードの動作確認をする

預け入れ状態にし、登録したユーザーカードで
解錠できることを確認してください。

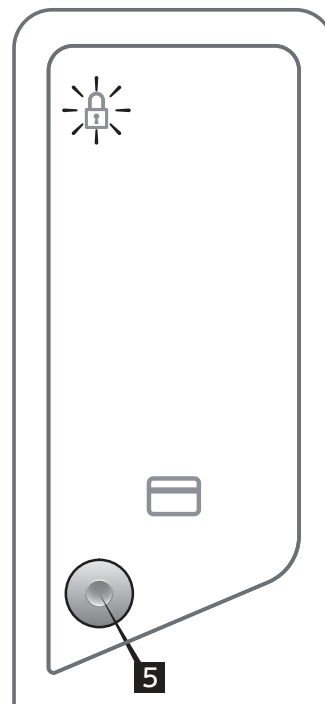

■ ユーザーカードを追加登録する

追加登録では、登録してあるユーザーカードを消去せず、追加で登録できます。

ユーザーカードを追加登録するためには、管理者用登録カードまたは管理者用暗証番号、登録されているユーザーカードが必要です。

1 管理モードに切り替える

p.47 の「ユーザーカードで管理モードにする」または、
p.46 に従って管理モードに切り替えてください。

2 *・4・1・ST の順にタッチ

ST をタッチするとテンキーが消灯し、タッチしたキーが順番に点灯します。

3 もう一度 ST をタッチ

ピツと鳴り、カードマークが点灯します。

4 追加したいユーザーカードをかざす

カードマークに追加で登録したいユーザーカードをかざしてください。

ピーと鳴り、施錠ランプ（青）が点灯すると登録成功です。

複数登録したい場合は、続けてかざしてください。



ポイント

- 登録できる枚数は 最大 24枚 です。
- 正しく読み取れなかった場合はピーピーピー音が鳴り、エラーとなります。もう一度かざしてください。

5 起動ボタンを押す

全てかざし終わったら起動ボタンを押してください。登録されている枚数分ピツと鳴り、施錠ランプ（青）が点滅します。

6 登録したカードの動作確認をする

預け入れ状態にし、登録したユーザーカードで解錠できることを確認してください。

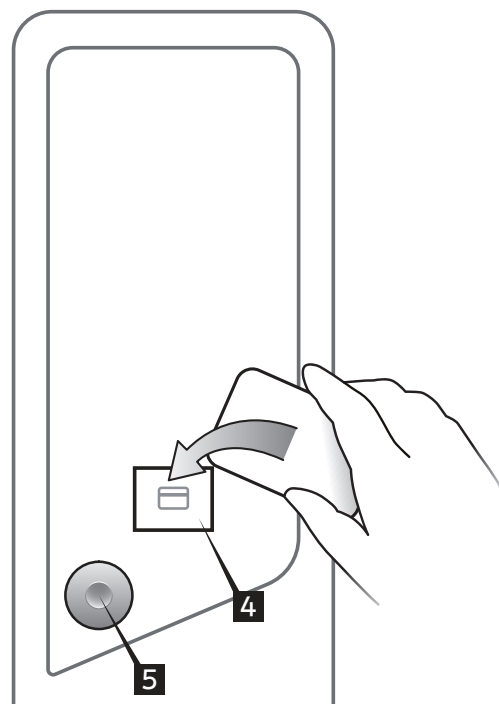
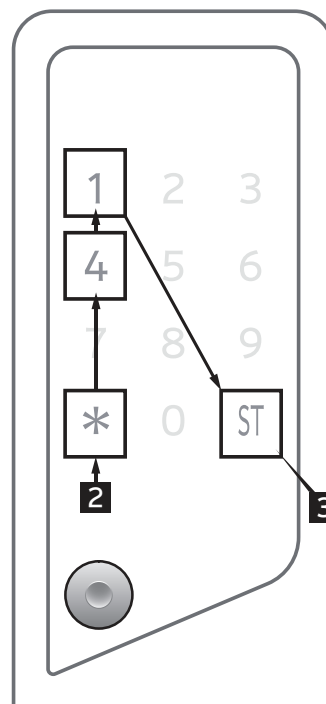

ワンタイム暗証番号を登録(変更)する

一度だけ受け取り操作を可能にする暗証番号を設定します。暗証番号、ユーザーカード、キーによる受け取り操作が行われた場合、消去されます。

1 管理モードに切り替える

p.46 ▶ p.47 ▶ に従って管理モードに切り替えてください。

2 *・8・0・ST の順にタッチ

ST をタッチするとテンキーが消灯し、タッチしたキーが順番に点灯します。



ポイント

- 正しく点灯しない場合は、はじめからやり直してください。

3 もう一度 ST をタッチ

ピッと鳴り、テンキーと施錠ランプ（青）が点灯します。

4 登録したい暗証番号を入力する

登録したいワンタイム暗証番号を入力してください。



ポイント

- 登録できる暗証番号は 4～12 桁です。
- 次のようなわかりやすい暗証番号は安全のため登録できません。
「1111」のような同じ数字が連続する番号
「1234」のような 1 から始まる連続する番号

5 * をタッチ

6 4 5 を繰り返す

確認のためにもう一度暗証番号を入力してください。ピーと鳴り施錠ランプ（青）が点灯すると登録終了です。



ポイント

- ワンタイム暗証番号を登録した際にユーザーカードが登録されている場合、暗証番号優先利用に切り替わります。

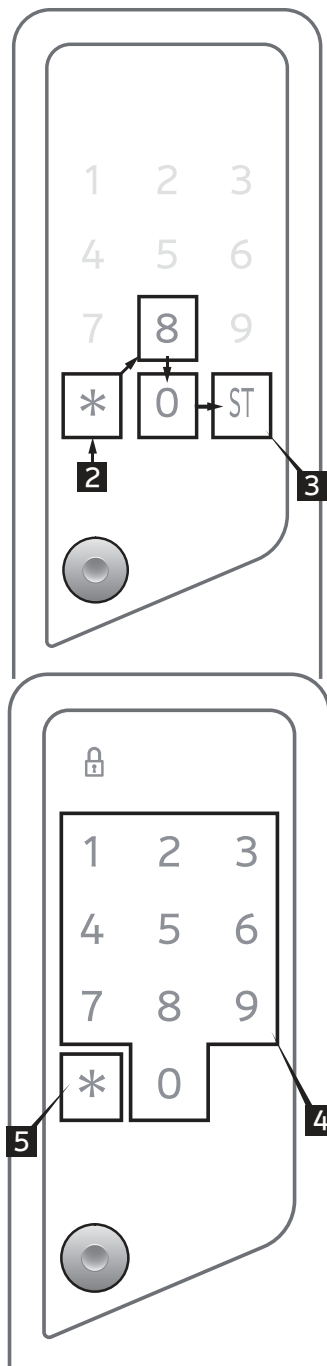

暗証番号を消去する

この操作で、ユーザー暗証番号およびワンタイム暗証番号を消去できます。
ユーザーカードは消去されません。

1 管理モードに切り替える

p.46 に従って管理モードに切り替えてください。

2 *・0・1・ST の順にタッチ

ST をタッチするとテンキーが消灯し、タッチしたキーが順番に点灯します。

3 もう一度 ST をタッチ

ピーと鳴り、カードマークが点灯します。

4 管理者用登録カードをかざす

ピーと鳴り、施錠ランプ（青）が点灯すると暗証番号が消去されます。

<管理者用登録カードがない場合>

3 の操作後に起動ボタンを押してください。

ピーと鳴り、テンキーが点灯します。

管理者用暗証番号を入力すると、ピーと鳴り、施錠ランプ（青）が点灯し、暗証番号が消去されます。

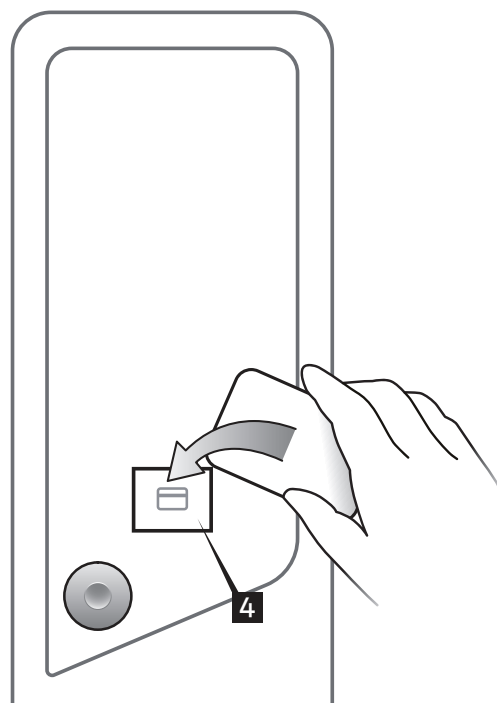
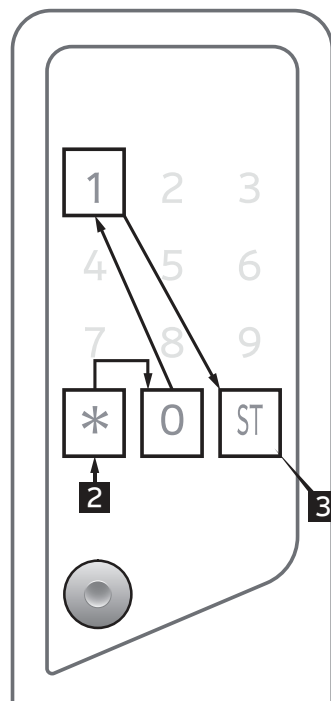

■ ユーザーカードを消去する

この操作で、すべてのユーザーカードを消去できます。
暗証番号は消去されません。

1 管理モードに切り替える

p.46 に従って管理モードに切り替えてください。

2 *・0・2・ST の順にタッチ

ST をタッチするとテンキーが消灯し、タッチしたキーが順番に点灯します。

3 もう一度 ST をタッチ

ピッと鳴り、カードマークが点灯します。

4 管理者用登録カードをかざす

ピーと鳴り、施錠ランプ（青）が点灯するとユーザーカードが消去されます。

<管理者用登録カードがない場合>

3 の操作後に起動ボタンを押してください。

ピロと鳴り、テンキーが点灯します。

管理者用暗証番号を入力すると、ピーと鳴り、施錠ランプ（青）が点灯し、ユーザーカードが消去されます。

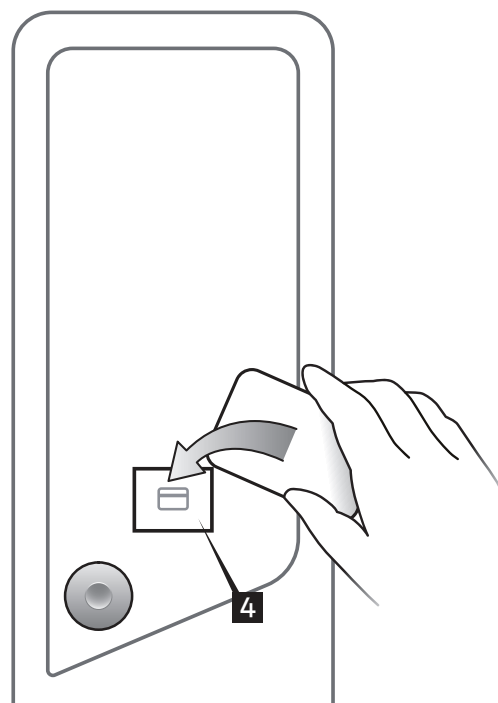
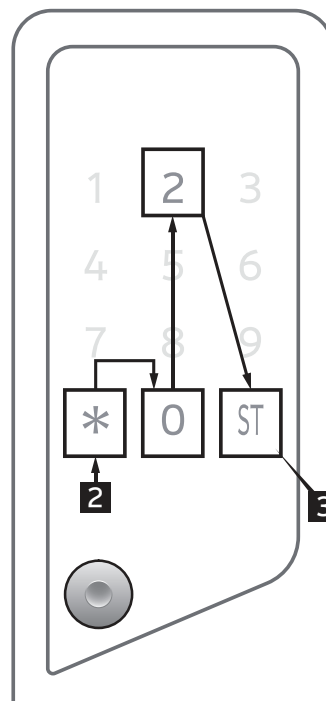

■ 暗証番号とユーザーカードを消去する

この操作で、すべての暗証番号とユーザーカードを消去できます。

1 管理モードに切り替える

p.46 に従って管理モードに切り替えてください。

2 *・0・3・ST の順にタッチ

ST をタッチするとテンキーが消灯し、タッチしたキーが順番に点灯します。

3 もう一度 ST をタッチ

ピーと鳴り、カードマークが点灯します。

4 管理者用登録カードをかざす

ピーと鳴り、施錠ランプ（青）が点灯すると暗証番号とユーザーカードが消去されます。

<管理者用登録カードがない場合>

3 の操作後に起動ボタンを押してください。

ピーと鳴り、テンキーが点灯します。

管理者用暗証番号を入力すると、ピーと鳴り、施錠ランプ（青）が点灯し、暗証番号とユーザーカードが消去されます。

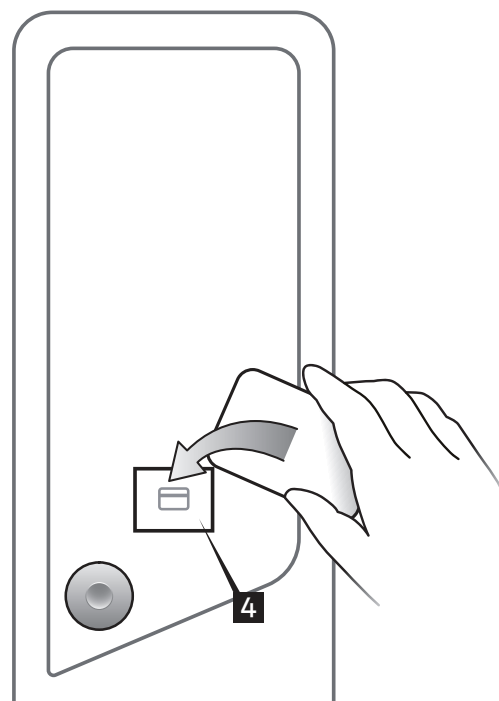
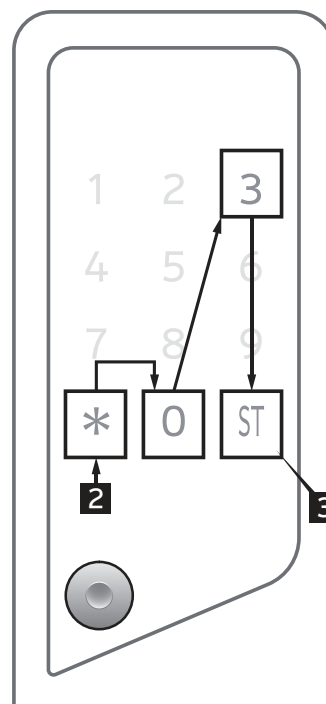

困ったときは

集合・共同住宅運用設定時は「集合」、戸建・長屋住宅運用設定時は「戸建」の欄のページを確認してください。
表の内容を確認しても正常に作動しない場合は、最寄りの取扱店にお問い合わせください。

現象	考えられる原因	対処方法	集合	戸建
解錠する前にピーピーピーと鳴る。	電池が少なくなっていることをお知らせしています。	すみやかに電池を交換してください。	p.14	p.44
操作中に電池交換ランプが点灯する。				
暗証番号を入力した後、いくつかの数字が点灯して解錠しない。	防犯テンキー機能が働いています。	防犯テンキー機能のページをご確認ください。	p.23	p.51
操作音が鳴らない。	マナーモードに設定されています。	マナーモードのページをご確認ください。	p.22	p.50
施錠するとピポパピポパと鳴る。	扉がしっかりと閉じられていない可能性があります。	扉が閉められていることを確認してください。	—	—
	サイズオーバーの荷物が入っていませんか。	扉を押すなどして、施錠操作を行ってください。	—	—
解錠するとピポパピポパと鳴る。	扉がしっかりと閉じられていない可能性があります。	扉が閉められていることを確認してください。	—	—
	サイズオーバーの荷物が入っていませんか。	扉を押したりして解錠操作を行ってください。	—	—
ピーポーピーポー・・・という音が起動ボタンを押す毎に鳴る。	いたずら警告音が鳴っており、一時的に操作できなくなっています。	30 秒ほどお待ちいただき、再度操作してください。	p.13	p.43
捺印ができない。	印鑑のインクが切れていませんか。	補充インク(シャチハタXLR-20N)を充填してください。または、新しい印鑑を注文してください。 (最寄りのシャチハタ印鑑取扱店にお問い合わせください。)	—	—

現象	考えられる原因	対処方法	集合	戸建
管理モード中、ピーピーピーと鳴り、全ての LED が消灯する。(暗証番号、カードの登録ができない。)	一定時間操作しなかったり、途中で起動ボタンを押すとエラーとなり、操作を中止します。	再度、最初から操作してください。	p.16 p.17 p.26 p.27	p.46 p.47
ユーザーカードの登録で、ユーザーカードをかざすとピーピーピーと鳴り、登録できない。	登録済みのユーザーカードをかざしています。	登録されていないユーザーカードをかざしてください。	p.29	p.54
	ユーザーカード以外のカードをかざしています。	ユーザーカードをかざしてください。	p.29	p.54
	登録限度枚数を超過しています。	使用するユーザーカードを登録しなおしてください。	p.29	p.54
暗証番号の登録で、ピーピーピーと鳴り、登録できない。	登録できない暗証番号を入力しています。 1 から始まる連続した番号 (例：1234,12345 等) 同じ数字が連続した番号 (例：1111,77777 等) 3 桁以下または 13 桁以上の番号	左記の条件に該当しない暗証番号を入力してください。	p.28	p.53
ユーザーカードの登録モードを選択したが、ピーピーピーと鳴り、登録モードに入らない。	暗証番号で管理モードに入ると、カードの登録モードには入れません。	ユーザー登録カードまたは登録済みのユーザーカードで管理モードに入り、再度操作してください。(※1)	p.26 p.27	p.46 p.47
暗証番号の登録モードを選択したが、ピーピーピーと鳴り、登録モードに入らない。	ユーザーカードで管理モードに入ると、暗証番号の登録モードには入れません。	ユーザー登録カードまたは登録済みの暗証番号で管理モードに入り、再度操作してください。(※1)	p.26 p.27	p.46 p.47

※1 戸建・長屋住宅運用の場合は、管理者用登録カードも利用できます。

仕様

品番	WB300			
対応住戸数	1～12戸			
登録可能部屋番号桁数	3～4桁			
テンキー	入力方式	タッチセンサー式（静電センサー）		
	登録可能数	管理者用暗証番号		
		ユーザー暗証番号		
登録可能桁数	4～12桁			
RFID	通信周波数	13.56MHz		
	規格	ISO14443A（MIFARE）		
		ISO15693		
		FeliCa		
	操作可能距離 ※1	カードタイプ	15mm以内（周辺環境による）	
		タグタイプ	5mm以内（周辺環境による）	
		シール	10mm以内（周辺環境による）	
登録可能数	管理者用登録カード	1 ID		
	ユーザー登録カード	1 ID（1住戸あたり）		
	ユーザーカード	2 ID（1住戸あたり） ※戸建・長屋住宅仕様での運用時 24ID		
メカキーのカギ違い数	約2万通り			
外形寸法	本体：WB300-M	390mm（W）×590mm（H）×460mm（D）		
	本体：WB300-S	390mm（W）×430mm（H）×460mm（D）		
	架台	390mm（W）×70mm（H）×438.6mm（D）		
間口×奥行 寸法	本体：WB300-M	311mm（W）×518mm（H）×370mm（D）		
	本体：WB300-S	311mm（W）×358mm（H）×370mm（D）		
質量	本体：WB300-M	約 16 kg		
	本体：WB300-S	約 14 kg		
	架台	約 5 kg		
電池	種類 / 数	単3形リチウム乾電池 / 4本		
	寿命	約 1年		
	周辺温度	-30～60℃（推奨リチウム乾電池の場合）		
周辺温度	-30～80℃（凍結なきこと）			
周辺湿度	90%RH以下（結露なきこと）			

※1 タッチパネルのカードマークの中心から、カード・シールキーの中心までの距離を示しています。

■ 部屋番号・ユーザーID管理シート

No	部屋番号	ユーザー 登録カード	ユーザ 暗証番号		ユーザー カード	
		メモ	登録有無	メモ	登録有無	メモ
1			有・無		有・無	
2			有・無		有・無	
3			有・無		有・無	
4			有・無		有・無	
5			有・無		有・無	
6			有・無		有・無	
7			有・無		有・無	
8			有・無		有・無	
9			有・無		有・無	
10			有・無		有・無	
11			有・無		有・無	
12			有・無		有・無	

BL認定品の商品保証について

※BL認定品には宅配ボックス内部に右の表示があります。



本書は、当社の商品に関しここに記載の保証期間、保証内容の範囲において無料修理を行うことをお約束するものです。保証期間中に故障・損傷などの不具合（以下「不具合」といいます）が発生した場合には、まず、商品をお求めの建築会社、工務店または販売店に修理をご依頼ください。また、本製品の施工説明書に従って施工した場合の瑕疵による補修等の費用に関しても保証の対象となります。

■ 保証期間・保証内容

建築会社様よりの商品の引渡し日(注1、注2)から2年間(電装商品については1年間)。

ただし、商品から住宅内への雨水侵入については10年間。

(注1)改修工事の場合は、改修部分の工事完了の日とします。

(注2)分譲住宅(建売住宅)・分譲マンションの場合は、建築主様への引渡しの日とします。

取扱説明書、本体ラベルまたはその他の注意書きに基づく適正なご使用状態で、保証期間内に不具合が発生した場合には、下記に例示する免責事項を除き無料修理いたします。

また、特定機能については下記のごとく別途定められています。

品目	特定機能	保証期間
戸建住宅用宅配ボックス	1) 保管箱の剛性	5年
	2) 1)以外の部分又は機能	2年

■ 免責事項

保証期間内でも、次の様な場合には有料修理となります。

- ①住宅用途以外で使用した場合の不具合
- ②当社の手配によらない第三者の加工、組立て、施工、管理、メンテナンスなどに起因する不具合
(例えば、海砂や急結材を使用したモルタルによる腐食。中性洗剤以外のクリーニング剤を使用したことによる変色や腐食。工事中の養生不良による変色や腐食など)
- ③表示された商品の性能を超えた性能を必要とする場所に取付けられた場合の不具合
- ④商品または部品の経年変化(使用に伴う消耗・磨耗など)、経年劣化(樹脂部品の変質・変色など)またはこれらに伴うさび、かびまたはその他類似の不具合
- ⑤商品周辺の自然環境、住環境に起因する結露、腐食またはその他の不具合
(例えば、塩害による腐食。大気中の砂塵、煤煙、各種金属粉、亜硫酸ガス、アンモニア、車の排気ガスなどが付着して起きる腐食。異常な高温・低温・多湿による不具合など)
- ⑥天災その他の不可抗力(例えば、暴風、豪雨、高潮、地震、落雷、津波、噴火、洪水、地盤沈下、火災など)による不具合またはこれらによって商品の性能を超える事態が発生した場合の不具合
- ⑦犬、猫、鳥、鼠などの小動物に起因する不具合
- ⑧引き渡し後の操作誤り、調整不備または適切な維持管理を行わなかったことによる不具合
- ⑨お客様自身の組立て、取り付け、修理、改造(必要部品の取りはずしを含む)に起因する不具合
- ⑩本来の使用目的以外の用途に使用された場合の不具合または使用目的と異なる使用方法による場合の不具合
- ⑪犯罪などの不法な行為に起因する破損や不具合

*保証期間には、施工の瑕疵を含みます。当商品は部品および施工の瑕疵並びにその瑕疵に起因する損害に係る優良住宅部品瑕疵担保責任保険・損害賠償責任保険の付されている商品です。

*当商品の保証責任等の責務を果たすことができなくなり、かつ承継者がいない場合には財団によって当該保証責任等の履歴に代わる措置が講じられます。

*保証期間経過後の修理、交換などは有料といたします。

*本書によって、お客様の法律上の権利を制限するものではありません。

*保証期間経過後の修理、その他についてご不明の場合は、最寄りの当社営業窓口へお問合せ下さい。

*この商品は日本国内においてのみ適用されるものとし、日本国外に納品される商品については、適用しないものとします。

B L 認定品の取替え部品の供給については、生産中止後10年間といたします。

保証規定

- 取扱説明書の注意書きにしたがった正常な使用状態で、お買い上げ後2年以内に故障した場合には、無償修理または交換いたします。
- 無償保証期間内に故障して修理・交換が必要な場合は当社サービス窓口にご連絡ください。
- 無償保証期間内でも次の場合は有償となります。
 - 取扱説明書や表示ラベル、取付説明書などに記載された使用方法からの逸脱及び適切な維持管理を行わなかったことなどに起因する不具合。
 - 本来の使用目的以外の用途に使用された場合の不具合または使用目的と異なる使用方法による場合の不具合。
 - 天災その他の不可抗力（例えば、暴風、豪雨、高潮、地震、落雷、津波、噴火、洪水、地盤沈下、火災、騒乱など）に起因する不具合。
 - 当社が定める取付説明書等に基づかない取付、当社が認めた者以外による修理、改造（必要部品の取り外し、他社部品の取付を含む）などに起因する不具合。
 - 商品周辺の自然環境、住環境などに起因する結露、腐食又はその他の不具合。
（例えば、塩害による腐食。大気中の砂塵、煤煙、各種金属粉、亜硫酸ガス、アンモニア、車の排気ガスなどが付着して起きる腐食。異常な高温・低温・多湿による不具合など）
 - 建築躯体の変形など、当社商品以外の不具合に起因する当社商品の不具合。
 - 犯罪などの不正な行為に起因する破損や不具合およびそれらによる損害。
 - 商品または部品の経年変化（使用に伴う消耗、摩耗など）や経年劣化（樹脂部品の変質、変色など）またはこれに伴うさび、かびまたはその他の不具合。
 - 実用化されている技術では予測することが不可能な現象またはこれが原因で生じた不具合。
 - 0）犬、猫、鳥、鼠などの小動物や虫および植物の蔓、蔦、根などに起因する不具合や損傷。

もし保証サービスを必要になった場合は、取扱店または当社サービス窓口にご連絡願います。その際は下記保証書の提示が必要となります。

※保証期間には、施工の瑕疵を含みます。

※消耗部品である電池は保証対象外部品です。

※製造日より耐用年数を超えるものについては保証外とさせていただきます。

※保証期間経過後の修理、交換などは有料とさせていただきます。

※補修用性能部品の保有期間は10年です。

※本書によって、お客様の法律上の権利を制限するものではありません。保証期間経過後の修理についてご不明の場合はサービス窓口へお問い合わせください。

※保証対象は初回ご購入者本人のみとし、保証書の再発行はいたしません。大切に保管願います。

※本書によりご提供いただきました個人情報などにつきましては、関連するアフターサービスのお知らせ・ご連絡のために利用させていただきます。

※本保証書は日本国内においてのみ有効です。

This Warranty is valid only for Japan.

保証書	品名				
	品番		製造番号		
	お客様	ご住所	〒 TEL		
		ご氏名	様		
	取扱店名・住所・電話番号			お買上月日	年 月 日
			保証期間	お買上日より 2 年 間	

取扱店様へ
ご記入後、アルファ
の FAXNo. へ送信し
ていただく様お願い
いたします。
FAX:045(787)8427

※ FeliCa は、ソニー株式会社が開発した非接触ICカードの技術方式です。

※ FeliCa は、ソニー株式会社の登録商標です。

※ おサイフケータイは、株式会社エヌ・ティ・ティ・ドコモの登録商標です。

※ Suicaは、東日本旅客鉄道株式会社の登録商標です。

※ PASMOは、株式会社パスモの登録商標です。

※ MIFAREは、NXPセミコンダクターズ社の登録商標です。

株式会社 アルファ



□ 住設機器事業部

〒236-0004 神奈川県横浜市金沢区福浦 1-6-8

サービス窓口

045 (787) 7422



ホームページ
<http://www.kk-alpha.com/lock/>

AL19K07

*当社はISO9001・ISO14001を認定取得しています。