

# 宅配ボックス専用 アンカー固定式 台座

# 取扱説明書

このたびは、本品をお買い上げいただき、まことにありがとうございます。

- 組立前にこの取扱説明書を必ずお読みの上、正しく安全にご使用ください。
- この取扱説明書は大切に保管してください。
- この取扱説明書に記載されていない方法でご使用の場合や、組立・設置作業時に生じた事故や損害は当社では責任を負えません。

## 警告

- 事故や故障の原因になりますので、改造及び仕様変更、強い衝撃を与えることはしないでください。
- ケガや事故の原因になりますので、商品を破損、故障、変形したままでは使用しないでください。
- 商品本体に寄りかかったり、足をかけたり、よじ登ったり、ぶら下がったりしないでください。特にお子様やペットなどには本商品の周囲で遊ばせないようにするなどご注意ください。
- 荷物以外の重いものを載せたりしないでください。
- 火災や故障の原因となりますので、火気を近づけないでください。
- 使用状況によりネジが緩み本商品がガタつき台座が浮き上がるおそれがあります。そのまま使用されますと宅配ボックスが転倒したりつまづいたり、ケガの危険性があります。定期的に点検の上、台座の高さを調整し、しっかりとネジを締め付けてください。

## 注意

- 本商品は宅配ボックス専用の台座ですので、他の目的には使用しないでください。
- 各製品の端で切ったり、指を挟んだりしないようケガにご注意ください。
- 本商品は鋼板製ですが、使用条件や環境によっては錆が発生する可能性があります。
- 宅配ボックスならびに本台座を足の上に落としたり、固定作業の際にケガをしたり、あるいは床面、壁面その他周囲が損傷しないよう十分ご注意ください。
- 直射日光で台座が高温になることがありますので、ご注意ください。
- しっかり固定させるために付属のアンカーボルトをご使用のうえ組立方法どおりの作業を必ず実施ください。
- 設置するコンクリート土間が下記の状態ではアンカー固定ができませんので、作業前に必ず確認してください。下記状態やその他接着固定に支障をきたすおそれがある場合は、本商品を使用しないでください。

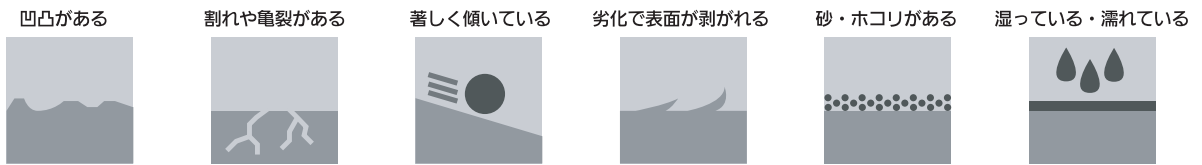

○施工可能な場所：コンクリート土間(厚み50mm以上) ×施工不可能な場所：敷石/大理石/砂利/木/人工木/土/タイル

## ■部品内容

※本商品には宅配ボックスや工具類は含まれていません。

<p>① 専用台座 × 1</p>	<p>② 低頭ネジ (M4×10mm) × 4</p>	<p>③ アンカーボルト (M8×50mm) × 4</p>	<p>④ 取扱説明書 (本書)</p>
-------------------	-----------------------------	--------------------------------	---------------------

## ■施工方法

あらかじめご注意ください

プラスドライバー/ハンマー(振動ドリル)/φ8.5コンクリートドリル/M8スパナ

### 1 宅配ボックスの取付け

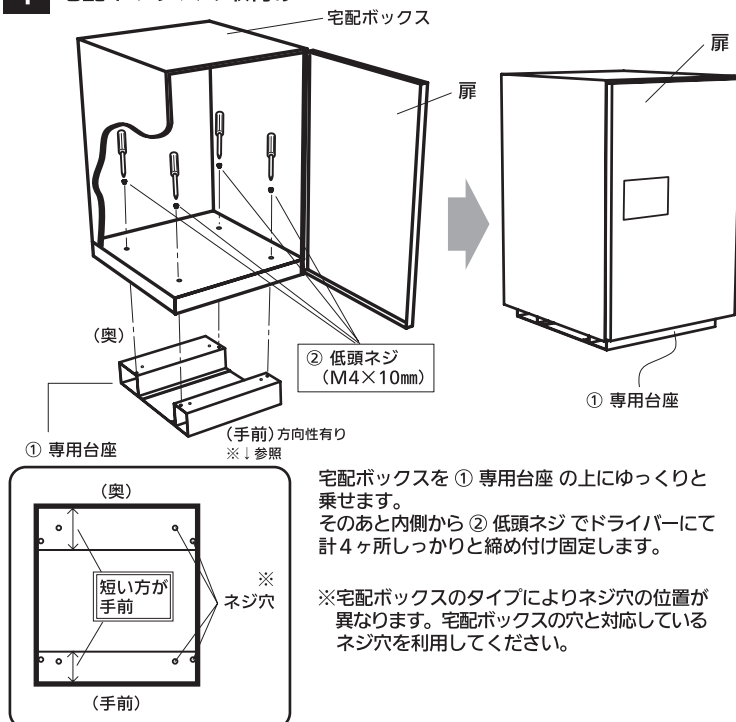

### 2 設置場所への仮置き(位置決め)

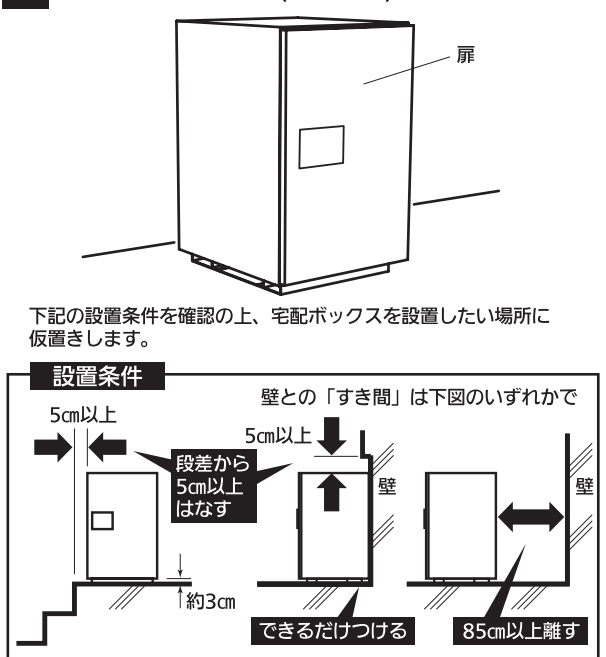

△注意 凹凸が無い水平なコンクリート土間に設置してください。コンクリート土間以外への設置に関してはお客様ご自身で設置可否をご判断ください。

### 3 アンカー固定穴位置のマーキング

※マーキング時は台座が動かない様にご注意ください

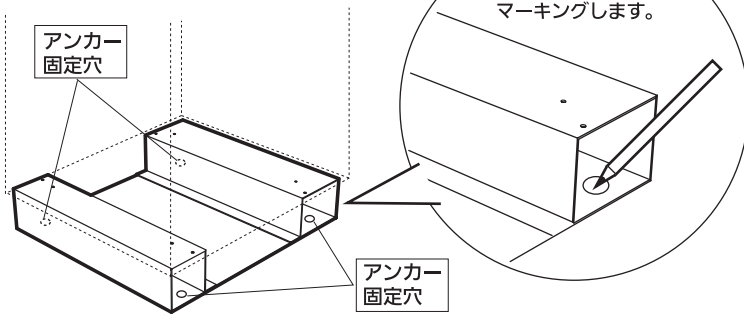

ペン等で4箇所のアンカー固定穴位置をマーキングします。

### 4 仮置きした宅配ボックスを一旦別の場所へ移動

※作業の邪魔にならない場所へ移動してください

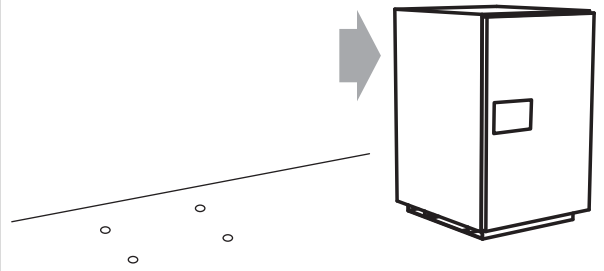

### 5 アンカーボルトの取付け

※4箇所のマーキング位置全てで行ってください

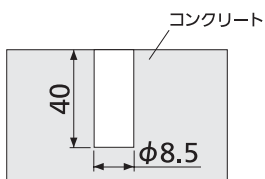

マーキングした箇所に振動ドリル等で図の穴を開けます。

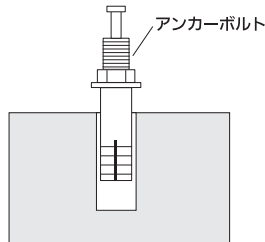

ホコリや削りカス等を除去しアンカーボルトを差し込みます。

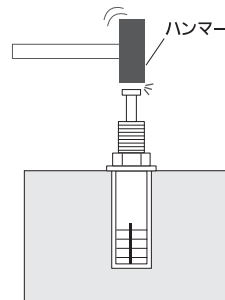

ハンマーでアンカーボルトの頭の部分を打ち込みます。

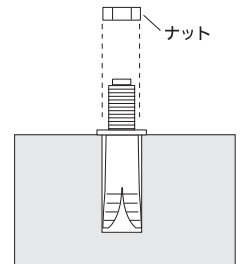

ナットを外します。

### 6 台座とアンカーボルトの固定

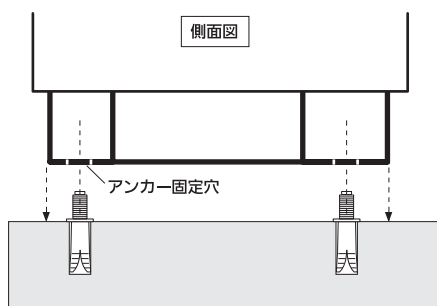

アンカーボルトを台座のアンカー固定穴に合わせ設置します。

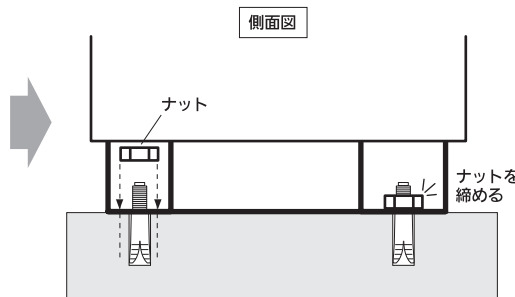

最後に側面からスパナ等でナットをしっかりと締め固定します。

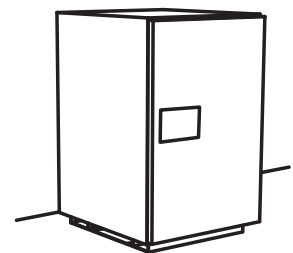

設置後、扉の開閉など操作に支障が無いことを確認してからご使用ください。

### ■お手入れおよび点検

●乾いた布、またはかたくしぼったぬれ雑巾で汚れを拭き取ってください。特に台風など強い風が吹きますと塩害（潮風に含まれる塩分による被害）により、もらい錆が発生しやすくなりますので、天候が回復次第すみやかにお手入れください。

●水洗いはしないでください。

**△注意** 宅配ボックスの各機能に障害が生じる恐れがありますので、ホースによる直接の散水はしないでください。

●ネジにゆるみがないか定期的に確認の上、ゆるみがある場合は締め付けてください。

●定期的にガタつき、固定状態を確認してください。浮きやガタつきが見られる場合は宅配ボックスごと転倒・破損し、場合によっては家屋や車両等周辺物品の損傷、ケガや事故につながるおそれがありますので、使用を中止してください。使用継続される場合は、別途専用台座をお買い求めの上、別の場所での新規施工を行ってください。

### ■取付け可能な宅配ボックス

商品名	タイプ	品番	□□はカラー品番
タクティーボ	Lタイプ 前出し右開きのみ	TAKU-L	
COMBO (コンボ)	ミドルタイプ 前出し (FF) 右開き ※後出し (FR) は設置不可	CTNR4020R□□	
COMBO (コンボ)	ミドルタイプ 前出し (FF) 左開き ※後出し (FR) は設置不可	CTNR4020L□□	
ラクーク	ミドルタイプ 前出し (FF) 右開き	CTNR4020R□□Z	
ラクーク	ミドルタイプ 前出し (FF) 左開き	CTNR4020L□□Z	

お問い合わせ・ご意見は下記にご連絡ください

製造元 銘板・表札の総合メーカー  
 株式会社 丸三タカギ

〒580-0041 大阪府松原市三宅東4丁目1695-1  
 TEL:072-338-6620 (代表) FAX:072-338-2800