

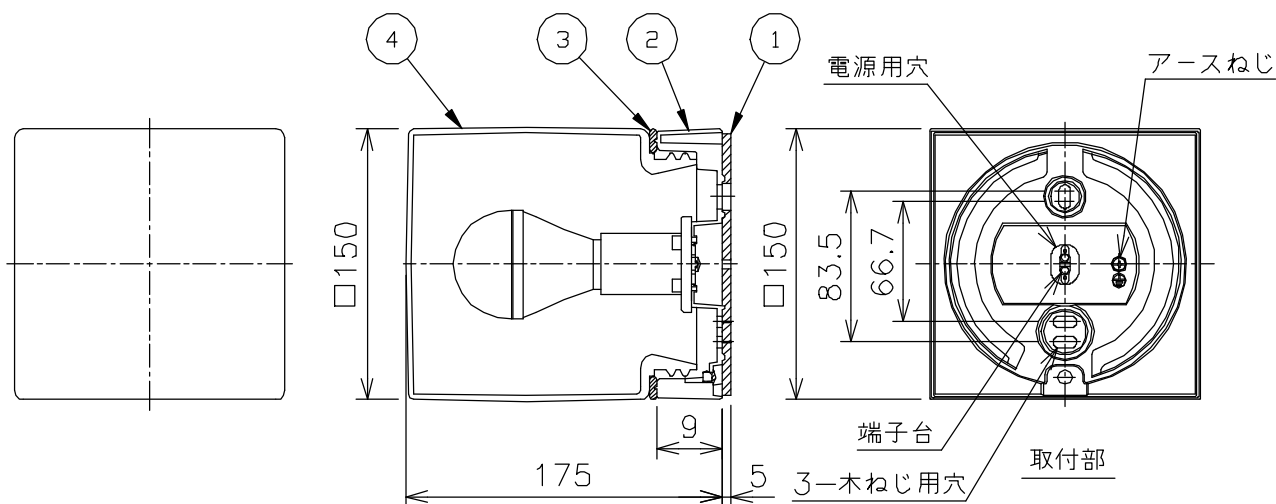

防雨ブラケット

品番DWP-37871

姿図

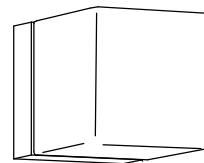

⚠ 安全に関するご注意

- この器具は、一般通常環境の屋外防雨形天井直付壁面門柱取付兼用器具です。一般通常環境以外の所、傾斜天井、浴室、サウナ風呂、湿気の多い所では使用しないでください。落下・感電・火災の原因になります。
- 電源電圧は、定格電圧±6%内でご使用下さい。感電・火災の原因になります。
- 器具の取付面は、ベースパッキンの大きさ以上の平らな面に仕上げして下さい。感電・火災の原因になります。
- この器具は木ねじ取付専用器具です。必ず木ねじ（2本）で補強材のある位置に取付けて下さい。落下の原因になります。

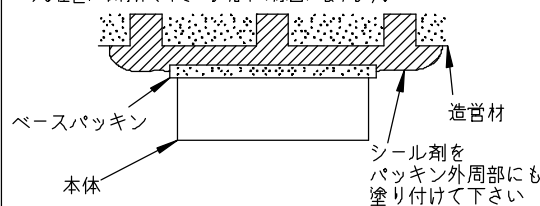

定格光束	380Lm
LED照明器具の固有エネルギー消費効率	77.6Lm/W
ランプ寿命	40000時間

				機能	防雨用	特記事項	
7				取付場所	屋外 天井直付壁面門柱兼用		カバー口径φ125 カバーネジ込式 注) 調光器との併用はできません 絶縁台別売 (DP-30909)
6			電源接続	端子台			
5			消費電力	4.9 W	定格電圧	100 V	
4	カバー	ガラス	消し塗装 (内面白塗装)	電気容量	9 VA		スイッチ無し
3	カバーパッキン	シリコンスポンジ	白	適合ランプ	LED電球 4.9W E26 演色性Ra80 電球色 (2700K) LDA5L-G-K/40W×1灯 東芝ライテック (株) 製		
2	本体	アルミダイカスト	黒塗装	(付) 別売			
1	ベースパッキン	シリコンスポンジ	黒				
No.	部品名	材質	備考	器具重量	約	2.1 kg	松原 老田 ②

取扱説明 **お客様へ** ●ご使用前に安全上のご注意と取扱説明をよくお読みのうえ、正しく安全にお使いください。

LED交換方法

警告 必ず電源を切り、器具とLEDが冷めてから交換してください。感電・やけどの原因となります。

① カバーを取外す

●本体からカバーを取外してください。

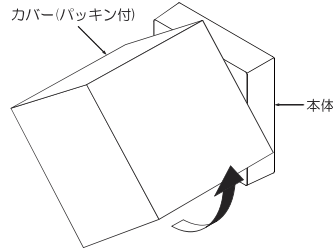

② LEDを交換する

- 古いLEDを取外してください。
- 新しいLEDをソケットに最後まで確実にねじ込んでください。

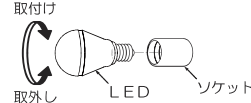

※適合LED以外は使用不可。

警告

LEDは必ず器具表示または本説明書のものを使用してください。表示以外のLEDを使用すると火災の原因となります。
LEDの取付けが不完全な場合、落下・不点の原因となります。

- LEDの取付け後、①と逆の手順でカバーを取付けてください。(裏面の③もご参照ください。)

ご使用に関して

【周囲の影響】

- 器具の近くでは、ラジオやテレビ等の音響、映像機器に雑音が入ることがまれにあります。
 - 器具のきわめて近くでは、リモコン機器(シャッター等)のリモコンが動作しにくくなることがまれにあります。
- ※異常を感じた場合は、販売店、工事店、または弊社「CSセンター」までお申し出ください。

【ご注意】

- 器具に殺虫剤等をかけないでください。変質・変色の原因となります。
- オフライト(ホタル)の付いた壁スイッチには使用しないでください。壁スイッチを切にしても器具が消灯しないことがあります。

警告

LEDを直視するのはおやめください。目に悪影響を及ぼすおそれがあります。

保証について

- 保証について
この商品の保証期間は1年です。但し、消耗品は除きます。詳細は弊社カタログをご参照ください。
※保証期間の例外
24時間連続使用など、1日20時間以上の長時間使用の場合は、上記の半分の期間とします。
- 保証書について
保証書が必要な場合は、下記「CSセンター」までお申し出ください。
- 補修用性能部品の保有期間
弊社は照明器具の補修用性能部品を、製造打ち切り後最低6年間保有しています。補修用性能部品(同等の機能を有する代替品含む)とは、その製品の機能を維持するために必要な部品の事です。

点検とお手入れ方法

- 明るく安全に使用するために6カ月に1回程度、点検および清掃を行うことをおすすめします。
(1)点検項目
 - LEDが切れていませんか。
 - 正常に点灯しますか。
 - 取付面との取付部、各部品の合わせ目に異常なガタツキ、ゆるみはありませんか。
 - 異常な臭い、音、発熱はありませんか。
 - カバー(セード)等にひび、割れ、変形等が発生していませんか。
- (2)清掃 (安全のため、電源を切ってから行ってください。)**
器具のお手入れは柔らかい布で軽く拭いてください。
 - 汚れがひどい場合は、薄めた中性洗剤を含ませた布をよく絞って拭き、洗剤が残らないように水を含ませた布で2度拭きした後、乾いた柔らかい布で仕上げてください。
 - シンナー、ベンジン等の揮発性のものは使用しないでください。
- 異常時の処置
異常を感じた場合は、速やかに電源を切って、販売店、工事店、または弊社「CSセンター」までお申し出ください。(部品等の取り替えは勝手にしないでください。)

商品についてのご相談は CSセンター (0570) 003-937 (ナビダイヤル 全国共通) へご連絡ください。

受付時間(月～金曜)9:00～17:00 土・日・祝日、夏季、年末年始休業日は受付していません。



施工・取扱説明書

保管用

品番 DWP-37871・DWP-37872

このたびは、お買い上げいただき、まことにありがとうございます。

お客様へ

- ご使用前に安全上のご注意と取扱説明をよくお読みのうえ、正しく安全にお使いください。
- 施工には電気工事士の資格が必要です。必ず販売店・工事店にご依頼ください。
- 本説明書は大切に保管してください。

工事店様へ

- 施工前に安全上のご注意と施工説明をよくお読みのうえ、正しく施工してください。

安全上のご注意 (必ずお守りください。)



警告

この表示は「取扱いを誤った場合、使用者が死にまたは重傷を負うことが想定される内容」を示します。



注意

この表示は「取扱いを誤った場合、使用者が傷害を負うか物的損害の発生が想定される内容」を示します。

警告

この器具は天井・壁面・床面取付兼用です。指定場所以外には取付けないでください。火災・感電・落下の原因となります。

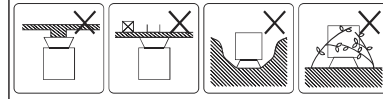

厳守

不安定な場所
パッキンより
小さい取付面

補強のない
取付面

水のたまる
くぼ地

単木で器具が
覆われる場所

禁止

器具に荷重をかけたり、布や紙等の可燃物で覆わないでください。器具の近くにストーブ等の温度の高くなるものを置かないでください。火災・感電・落下の原因となります。

取付面は、ベースパッキンの大きさ以上の平らな面に仕上げてください。火災・感電の原因となります。

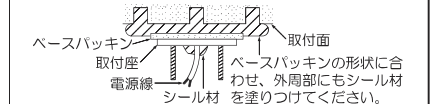

分解禁止

器具の改造、部品の変更は行わないでください。火災・感電・落下等の原因となります。

厳守

調光器具との併用はできません。火災の原因となります。調光機能が付いた壁スイッチの場合は、一般の入切用スイッチに交換が必要です。

煙・臭い等の異常を感じたら、すぐに電源を切ってください。火災・感電の原因となります。異常がおさまったことを確認したのち、工事店、お買い上げの販売店、または弊社「CSセンター」にご相談ください。

注意

厳守

電気工事が必要な場合は、電気設備の技術基準に従って有資格者が行ってください。一般の方の工事は法律で禁止されています。

- 照明器具には寿命があります。設置して8～10年経つと、外観に異常がなくても内部の劣化が進行しています。点検・交換してください。※使用条件は周囲温度30℃、1日10時間点灯、年間3000時間点灯。周囲温度が高い場合、点灯時間が長い場合は、寿命が短くなります。
- 3年に1回は、工事店等の専門家による点検をお受けください。点検せずに長時間使い続けると、まれに、発煙、発火、感電等に至るおそれがあります。

●施工前に施工説明をよくお読みの上、正しく施工してください。
●本説明書は必ずお客様にお渡しください。

仕様

- 屋外専用(防雨形)
- 天井・壁面・床面取付兼用
- 木ネジ取付方式

- 適合LED以外は使用不可
- 調光不可

品番	DWP-37871・DWP-37872		
定格電圧	交流	100V	
周波数	50/60Hz兼用		
消費電力	4.9W		
入力電流	0.09A		
適合LED	LED電球 電球色 E26 LDA5L-GK/40W×1灯 東芝ライテック(株)製 LED光源寿命：40,000時間 約2.1kg		
器具重量	端子台		
電源接続			

各部の名称

※下図は、簡略した図です。

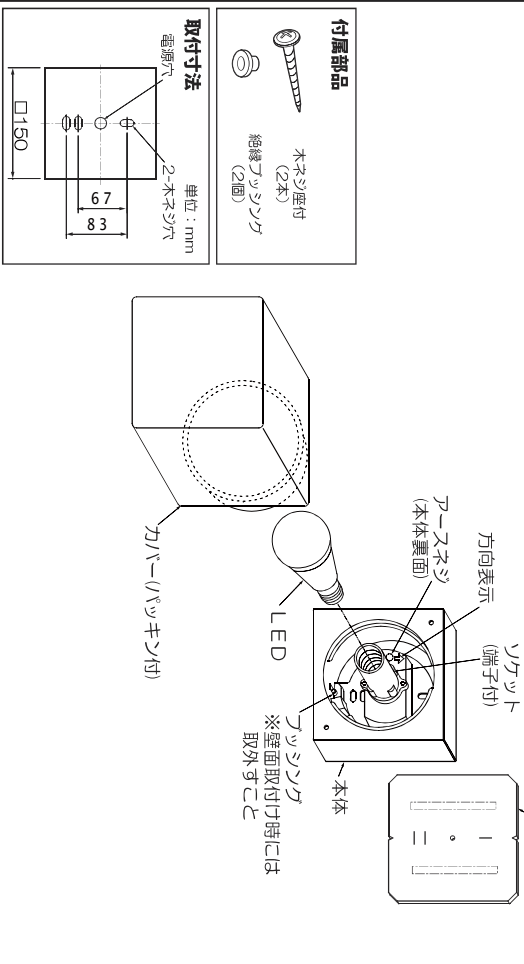

1 取付け前の注意事項について

- パネスワッキンが密着する平らな面に取付けてください。
- 凹凸のある取付面の場合は、シール材でパネスワッキンよりの大きめの平らな面に仕上げてください。
- メタルラエ張り、フイヤラエ張り、金属板張りの取付面に器具を取付ける場合は、取付面と器具の金属部とを電気的に絶縁する必要があります。別売の絶縁台を使用してください。

2 カバーを外す

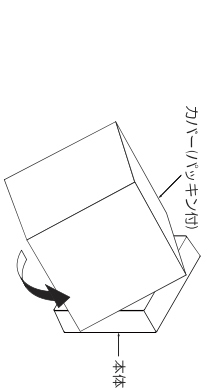

3 LEDを外す

- LEDを外してください。

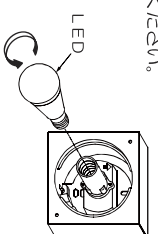

4 パネスワッキンを貼り付ける

- パネスワッキンの電源穴に電源線を通してください。
- パネスワッキン(片面テープ)を取付面に貼り付けてください。
- 壁面に取付ける場合、下図の向きに押し、貼り付けてください。

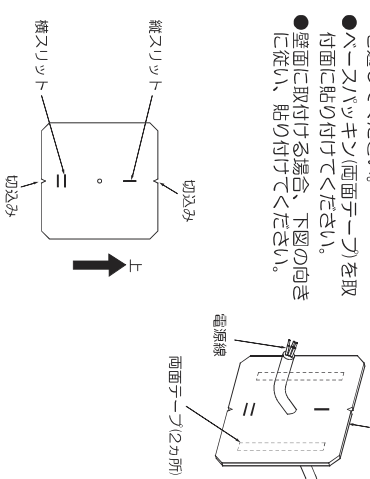

5 電源線を接続する(作業前、必ず電源を切る)

- 電源線を端子台に適切、確実に差し込んでください。

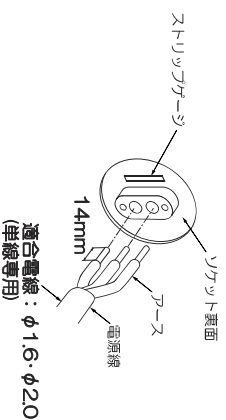

- パネスワッキンを使用し、必ずD種(第三種)接地工事を行ってください。

△警告

適合電線を使用し、確実に接続してください。接続が不完全な場合、火災の原因となります。

<電源線を外す場合>

- 先端を20mm以上段むきしたφ1.6VVF線を2本同時にはずし穴に押し込みながら、電源線を引き抜いてください。

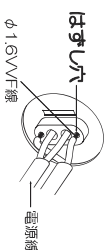

6 本体を取付ける

- 取付面が充分乾燥してから器具を取付けてください。乾燥が不十分だと器具のメッキ部や塗装部が侵されたり、絶縁不良の原因となります。

<壁面取付けの場合>

- 本体(裏側)のワッソングを外してください。(水抜き穴)

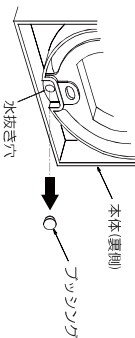

- 天井・床面取付けの場合、ワッソングは取外さないでください。

- 本体の方向表示に従い、絶縁ワッソング(2個)、木ネジ(2本)で取付面の補強材のある位置に取付けてください。

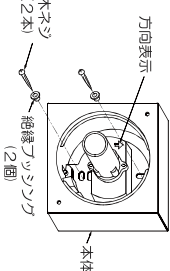

△警告

取付部、補強材へのねじ込み寸法が、20mm以下の場合、落下の原因となります。既に使用されたネジの再利用はしないでください。落下の原因となります。

7 LEDを取付ける

- LEDをソケットに、最後まで確実にねじ込んでください。



△警告

LEDの取付けが不完全な場合、落下・不点の原因となります。

8 カバーを取付ける

- カバーにパネスワッキンが付いているか確認のうえ、本体に最後まで確実にねじ込んでください。
- ※カバーにびびり、割れ、欠け等の異常がないか確認してください。

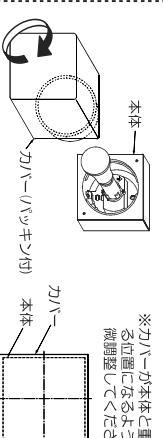

△警告

取付けが不完全な場合、防水機能が損なわれ、落下・絶縁不良・漏電の原因となります。