



この度は、セキスイデザインワークス【株】製品をお買い上げいただきまして誠にありがとうございます  
製品到着後、速やかに検品をお願いいたします。本製品傷や不足品等に不備がございましたら、製品到着後10日以内にご連絡ください  
ご使用に当たりましては、取扱説明書をよくお読みのうえ、正しくご使用ください。この取扱説明書は必ず施主様にお渡しください。

## 安全上のご注意

お使いになる方やその他の方への危害、損害を未然に防止するため、必ずお守りください

お守りいただく内容をマーク区分し、説明しています。マークの意味は次の通りです

 禁止の行為であることを告げるものです

 行為を強制・指示する内容があることを告げるものです

## 警告

 仕様変更・改造は絶対にしないでください。

 製品の施工は、施工説明書に従い確実に行ってください  
落下などによるケガのおそれがあります

 怪我の発生や事故のおそれがあります  
(変更、改造、分解されたばあいは製品の保証は致しかねます)

## 使用上のご注意

重症を負うおそれの内容、または物的に損害のおそれがある内容です

 製品にぶらさがらないでください。

ケガの発生や事故のおそれがあります。

 製品の近くでたき火などの使用しないでください

カタチが変形してしまうおそれがあります

## お手入れ方法

定期的にお手入れをする必要があります

末永く誤使用いただくために、定期的なお手入れをお願いいたします(3~6ヶ月に一度程度)。  
特に工業地帯でのススや鉄粉が付着しやすい場所や海岸近くなど潮風にさらされる場所では、  
お手いを怠ると錆を誘発し、腐食やもらい錆を起す場合があります。

① 柔らかい布でかあ拭きをしてください。

② 汚れがひどい場合は、柔らかい布に中性洗剤を含ませて丁寧に拭いてください

③ 表面を濡れた布で洗剤が残らないように拭きとってください

④ 乾いた布で表面を完全に拭き取ってください

※シンナー・ベンジン・みがき粉・タワシなどを使って清掃することは  
避けてください。  
【変色・キズ・塗装の剥離等の原因になります】

### 注意

お手入の際には、安全のため  
必ずゴム手袋をお使いください

この製品は、アルミ材を使用しているため  
細部までお手入れされる場合、  
手を切るおそれがあります。

# 寸法図及び製品仕様

【正面図】

【側面図】

【断面図】

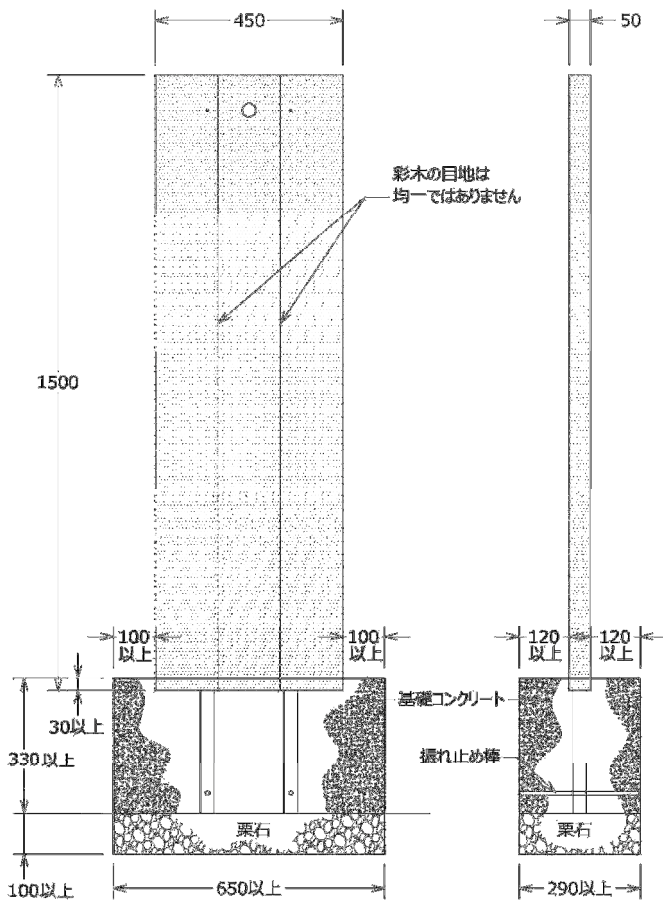

## 付属品



VFFコード 1700mm



振れ止め棒(2本)

## 設置方法

- ①門柱本体を埋め込み穴に設置し、位置を確認して仮固定してください。  
※基礎寸法は地盤の状況を考慮し、十分にご検討ください。
- ②同梱のVFFコードを加工穴から本体内部の空洞を通して露出しておいてください。
- ③付属の 振れ止め棒 を門柱本体下部に取付けます。
- ④基礎寸法、本体の水平・垂直を確認し、コンクリートを打設してください。  
※門柱本体は基礎コンクリートに30mm以上埋め込むようにしてください。
- ⑤コンクリート養生後、表札、ポストなどを門柱本体に取付けます。取付け位置は別紙を参照してください。

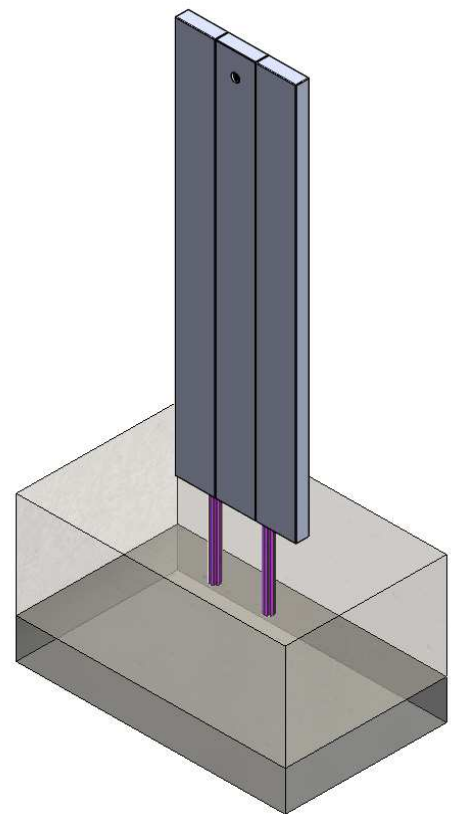

# 別紙

## ビス留め推奨位置

右図（門柱正面図）-----部分

各彩木材の端から $25 \pm 5$ mm  
または $75 \pm 5$ mm（彩木材中心）

且つ

門柱上端から200mm（一部80mm）以上  
下端から150mm以上の位置

\* 補強材に注意

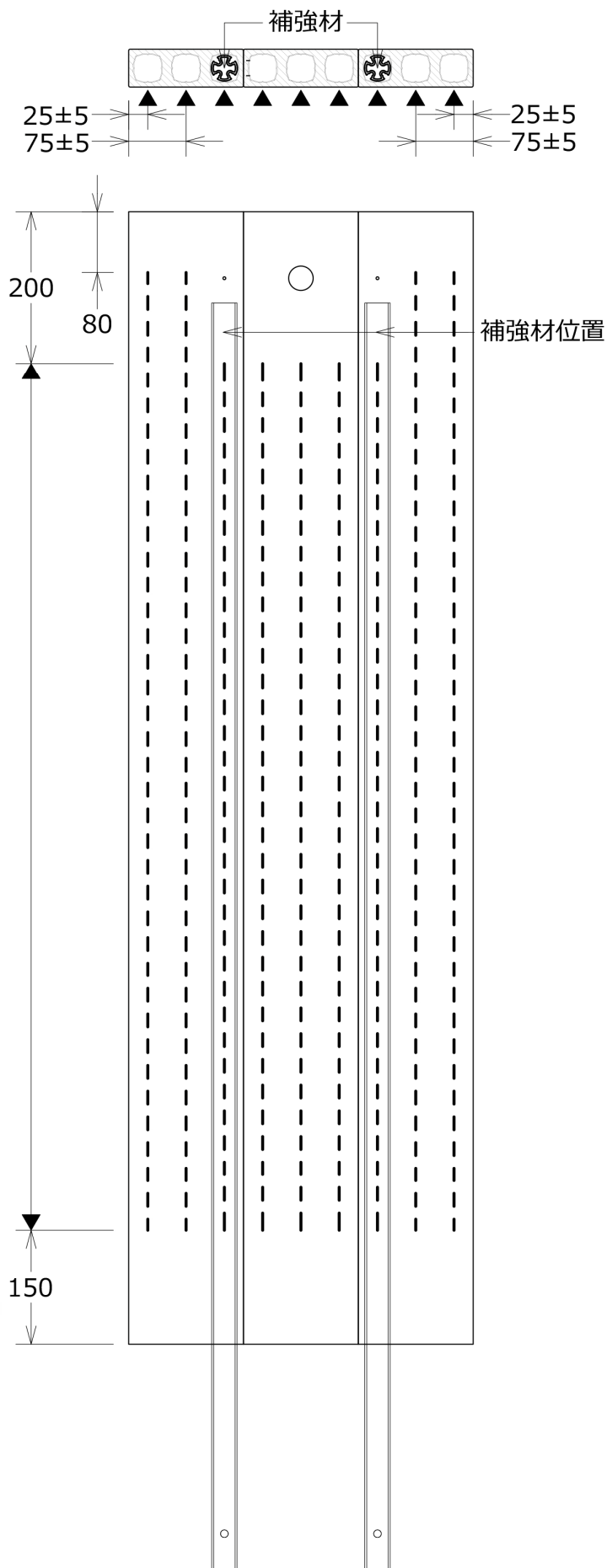

## 門柱内部構造

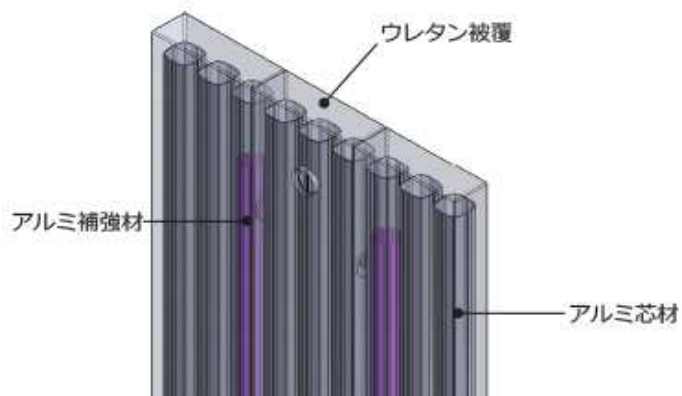

## 本製品の保証について

---

- 保障期間は、製品のお買い上げ日より1年間とします
- 保証期間中に正常な使用状態において、万一製造上に起因する故障が生じた場合には、当社にて無償で修正いたします

## 免責事項内容

---

本製品は通常郵便物の浮箱を目的として、現金・有価証券・宝石・貴金属などの保管には適していません  
いかなる配達物、内容物であっても、本製品の故障の有無にかかわらず盗難あるいは紛失・損傷・汚染した場合  
当社その責任を負わないものとする

次のような場合は保証期間中でも有償修理となります。

- ① 住宅用途以外で使用した場合の、保証・破損
- ② ユーザーが適切な使用、維持管理を行わなかったことに起因する故障・損傷
- ③ ユーザーが施工説明書および注意書等にもとづかない施工、専門業者以外による移動・分解などに起因する故障・損傷
- ④ 建築躯体の変形など住宅品本体以外の不具合に起因する当該住宅部品の不具合、塗装の色あせ等の経年変化または使用に伴う摩擦等により生じる外観の現象
- ⑤ 海岸付近、温泉などの地域における空気環境に起因する故障・損傷
- ⑥ ねずみ、昆虫等の動物の行為に起因する故障・損傷
- ⑦ 火災・爆発等事故、落雷・地震・噴火・洪水・津波等天変地異または戦争・暴動等破壊行為による故障・損傷

# 寸法図及び製品仕様

【正面図】

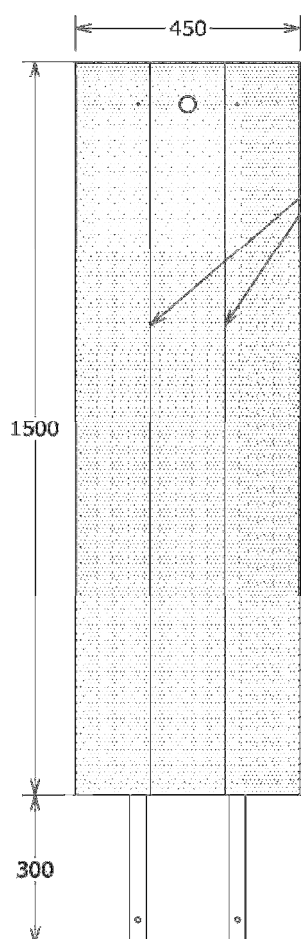

彩木の目地は  
均一ではありません

【側面図】

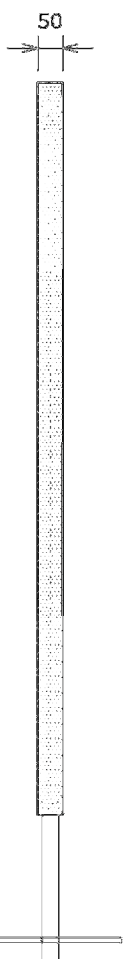

【断面図】

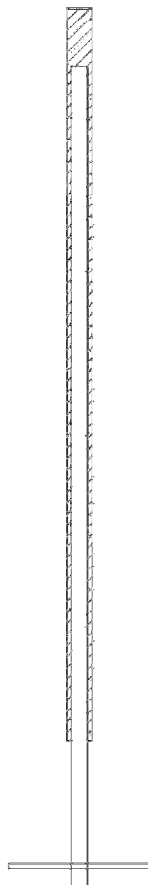

## 付属品



VFFコード 1700mm



振れ止め棒(2本)